

Секционные гаражные ворота

Технические данные для монтажа: состояние на 01.05.2011



Содержание

Содержание	Страница
Тип ворот/Полотно ворот	3 – 4
Тип двери/Дверное полотно	4
LTE 40, S-гофр, Woodgrain	5
LTE 40, M-гофр, Woodgrain	6
LTE 40, S-кассета, Woodgrain	7
EPU 40, M-гофр, Woodgrain	8
EPU 40, S-кассета, Woodgrain	9
LPU 40, S-гофр, Woodgrain	10
LPU 40, M-гофр, Woodgrain	11
LPU 40, M-гофр, Silkgrain	12
LPU 40, M-гофр, Micrograin	13
LPU 40, M-гофр, Decograin	14
LPU 40, L-гофр, Woodgrain	15
LPU 40, L-гофр, Silkgrain	16
LPU 40, L-гофр, Micrograin	17
LPU 40, L-гофр, Decograin	18
LPU 40, S-кассета, Woodgrain	19
LPU 40, S-кассета, Decograin	20
Остекление типа Sunrise LTE 40/EPU 40/LPU 40	21
Элемент серии Design для LPU 40	22
LPU 40 с калиткой, S-, M-, L-гофр, Woodgrain, Micrograin или Decograin	23
LPU 40 с калиткой, S-, M-, L-гофр, одинаковый внешний вид у ворот с остеклением	24
LPU 40 с калиткой, S-кассета, Woodgrain	25
LPU 40 с калиткой, расположение калитки	26
LPU 40 XXL, S-, M-, L-гофр, Woodgrain, Micrograin, Silkgrain или Decograin	27
LTH 40, S-, M-, L-гофр, V-кассета	28
LTH 40 с мотивами	29
LPU 40, S-гофр, Woodgrain, монтаж в проём	30
LPU 40, M-гофр, Woodgrain, монтаж в проём	31
LPU 40, M-гофр, Silkgrain, монтаж в проём	32
LPU 40, M-гофр, Micrograin, монтаж в проём	33
LPU 40, L-гофр, Woodgrain, монтаж в проём	34
LPU 40, L-гофр, Silkgrain, монтаж в проём	35
LPU 40, L-гофр, Micrograin, монтаж в проём	36
Тип направляющей Z и N	37
Тип направляющей L и H	38
Тип направляющей N с калиткой	39
Тип направляющей L с калиткой	40
Тип направляющей ND	41
Тип направляющей N, L для ворот LPU 40 XXL (размеры промышленных ворот)	42
Тип направляющей BZ и BL	43
Тип направляющей BL с калиткой	44
Тип направляющей Z, монтаж в проём	45
Боковые упоры	46
Боковые упоры и упор перемычки с ThermoFrame	47
Боковые упоры, Монтаж за проёмом	48
Упоры перемычки с фальш-панелями	49
Замыкающий напольный профиль	50
Боковые двери с угловой коробкой из алюминиевых профилей, стандартные размеры	51 – 52
Боковые двери с блочной коробкой из алюминиевых профилей, стандартные размеры	53 – 54
Боковые двери с блочной коробкой из алюминиевых профилей, нестандартные размеры	55 – 56
Боковые двери из дерева, стандартные/нестандартные размеры	57
Приводы гаражных ворот ProMatic, SupraMatic E, P, H и HD	58 – 60

Оснащение полотен ворот и фурнитура с примерами монтажа описаны в настоящем руководстве.

До начала монтажа секционных ворот должны быть готовы проем ворот и пол гаража.

Перепечатка (даже частичная) разрешена только с нашего согласия. Авторские права защищены.

Все размеры в мм.

Сохраняем за собой право на внесение конструктивных изменений.

Тип ворот	Полотно ворот
Секционные ворота LTE 40 – Стальные секции, одностенные	
<ul style="list-style-type: none"> S-гофр Woodgrain M-гофр Woodgrain 	<ul style="list-style-type: none"> Одностенные секции ворот с поверхностью Woodgrain Секции ворот одинаковой высоты, с горизонтальным гофром, изготовлены из горячеоцинкованного стального листа Поверхность с полиэстеровым грунтовочным покрытием Остекление невозможно в двух нижних секциях ворот
<ul style="list-style-type: none"> S-кассета Woodgrain 	<ul style="list-style-type: none"> Одностенные секции ворот с поверхностью Woodgrain Секции ворот одинаковой высоты с кассетами, изготовлены из горячеоцинкованного стального листа Поверхность с полиэстеровым грунтовочным покрытием Остекление невозможно в двух нижних секциях ворот
Секционные ворота EPU 40 – Стальные секции, двустенные	
<ul style="list-style-type: none"> M-гофр Woodgrain 	<ul style="list-style-type: none"> Двустенные секции ворот, заполненные вспененным полиуретаном, 42/20 мм, с наружной стороны с оттиском Woodgrain, с внутренней стороны – с оттиском Stucco Секции ворот одинаковой высоты, с горизонтальным гофром, изготовлены из горячеоцинкованного стального листа Поверхность с полиэстеровым грунтовочным покрытием Остекление невозможно в двух нижних секциях ворот
<ul style="list-style-type: none"> S-кассета Woodgrain 	<ul style="list-style-type: none"> Двустенные секции ворот, заполненные вспененным полиуретаном, 42/20 мм, с наружной стороны с оттиском Woodgrain, с внутренней стороны – с оттиском Stucco Секции ворот одинаковой высоты с кассетами, изготовлены из горячеоцинкованного стального листа Поверхность с полиэстеровым грунтовочным покрытием Остекление невозможно в двух нижних секциях ворот
Секционные ворота LPU 40 – Стальные секции, двустенные	
<ul style="list-style-type: none"> S-гофр Woodgrain M-гофр Woodgrain, Silkgrain, Micrograin или Decograin L-гофр Woodgrain, Silkgrain, Micrograin или Decograin 	<ul style="list-style-type: none"> Двустенные секции ворот, заполненные вспененным полиуретаном, с наружной стороны с поверхностью Woodgrain, Silkgrain, Micrograin или Decograin, с внутренней стороны – с оттиском Stucco. Секции ворот одинаковой высоты, с горизонтальным гофром или без гофра, изготовлены из горячеоцинкованного стального листа Поверхность с полиэстеровым грунтовочным покрытием (в случае поверхности Decograin внешнее покрытие из полимерной пленки) Остекление невозможно в двух нижних секциях ворот
<ul style="list-style-type: none"> S-кассета Decograin 	<ul style="list-style-type: none"> Двустенные секции ворот, заполненные вспененным полиуретаном, с наружной стороны с поверхностью Woodgrain или Decograin, с внутренней стороны – с оттиском Stucco Секции ворот одинаковой высоты с кассетами, изготовлены из горячеоцинкованного стального листа Поверхность с полиэстеровым грунтовочным покрытием (в случае поверхности Decograin внешнее покрытие из полимерной пленки) Остекление невозможно в двух нижних секциях ворот
Монтаж в проём <ul style="list-style-type: none"> S-гофр Woodgrain M-гофр Woodgrain или Silkgrain L-гофр Woodgrain, Silkgrain или Micrograin 	<ul style="list-style-type: none"> Двустенные секции ворот, заполненные вспененным полиуретаном, с наружной стороны с поверхностью Woodgrain, Silkgrain или Micrograin, с внутренней стороны – с оттиском Stucco Секции ворот одинаковой высоты, с горизонтальным гофром или без гофра, изготовлены из горячеоцинкованного стального листа Поверхность с полиэстеровым грунтовочным покрытием Остекление невозможно в двух нижних секциях ворот
Монтаж в проём <ul style="list-style-type: none"> S-кассета Woodgrain 	<ul style="list-style-type: none"> Двустенные секции ворот, заполненные вспененным полиуретаном, с наружной стороны с оттиском Woodgrain, с внутренней стороны – с оттиском Stucco Секции ворот одинаковой высоты с кассетами, изготовлены из горячеоцинкованного стального листа Поверхность с полиэстеровым грунтовочным покрытием Остекление невозможно в двух нижних секциях ворот
Секционные ворота LPU 40 с калиткой – Стальные секции, двустенные	
<ul style="list-style-type: none"> S-гофр Woodgrain M-гофр Woodgrain, Micrograin или Decograin L-гофр Woodgrain, Micrograin или Decograin 	<ul style="list-style-type: none"> Двустенные секции ворот, заполненные вспененным полиуретаном, с наружной стороны с поверхностью Woodgrain, Micrograin или Decograin, с внутренней стороны – с оттиском Stucco Секции ворот одинаковой высоты, с горизонтальным гофром или без гофра, изготовлены из горячеоцинкованного стального листа Поверхность с полиэстеровым грунтовочным покрытием (в случае поверхности Decograin внешнее покрытие из полимерной пленки) Остекление невозможно в двух нижних секциях ворот Без гарнитура ручек ворот, без запираения с внутренней стороны, без одностенной стальной фальш-панели, верхняя секция с уплотнением перемишки Мы рекомендуем установить привод гаражных ворот SupraMatic P.

Более подробная информация содержится в проспекте

Тип ворот	Полотно ворот
<ul style="list-style-type: none"> S-кассета Woodgrain 	<ul style="list-style-type: none"> Двустенные секции ворот, заполненные вспененным полиуретаном, с наружной стороны с оттиском Woodgrain, с внутренней стороны – с оттиском Stucco Секции ворот одинаковой высоты с кассетами, изготовлены из горячеоцинкованного стального листа Поверхность с полиэфировым грунтовочным покрытием Остекление невозможно в двух нижних секциях ворот Без гарнитура ручек ворот, без запираения с внутренней стороны, без одностенной стальной фальш-панели, верхняя секция с уплотнением перемишки Мы рекомендуем установить привод гаражных ворот SupraMatic P.

Секционные ворота LPU 40 XXL – Стальные секции, двустенные

<ul style="list-style-type: none"> S-гофр Woodgrain M-гофр Woodgrain, Silkgrain, Micrograin или Decograin L-гофр Woodgrain, Silkgrain, Micrograin или Decograin 	<ul style="list-style-type: none"> Двустенные секции ворот, заполненные вспененным полиуретаном, с наружной стороны с поверхностью Woodgrain, Silkgrain, Micrograin или Decograin, с внутренней стороны – с оттиском Stucco. Секции ворот одинаковой высоты, с горизонтальным гофром, изготовлены из горячеоцинкованного стального листа Поверхность с полиэфировым грунтовочным покрытием Остекление невозможно в двух нижних секциях ворот
---	--

Секционные ворота LTH 40

<ul style="list-style-type: none"> S-гофр, Северная ель/Hemlock M-гофр, Северная ель/Hemlock L-гофр, Северная ель/Hemlock V-кассета, Северная ель/Hemlock 	<ul style="list-style-type: none"> Секции ворот из массивной древесины с S-, M-, L-гофром или V-кассетой Секции ворот одинаковой высоты Наружная поверхность с пропиткой для защиты от синевы и древесных вредителей Остекление невозможно в двух нижних секциях ворот
---	--

Секционные ворота LTH 40 с мотивами

Северная ель/пихта Hemlock	<ul style="list-style-type: none"> Секции ворот из массивной древесины с мотивами Секции ворот одинаковой высоты Наружная поверхность с пропиткой для защиты от синевы и древесных вредителей Мотивы 403 и 404, по желанию, со вставками из натурального камня
-----------------------------------	--

Более подробная информация содержится в проспекте

Тип двери	Дверное полотно
-----------	-----------------

Боковые двери с угловой коробкой из алюминиевых профилей

Стандартные размеры	<ul style="list-style-type: none"> Внешний вид как у ворот LTE 40/EPU 40/LPU 40, рама дверного полотна из прессованных алюминиевых профилей, строительная глубина 60 мм Филенка двери из стальных ламелей со вспененным полиуретаном, снаружи с оттиском Woodgrain, поверхностью Decograin или Silkgrain, с внутренней стороны с оттиском Stucco Поверхность с полиэфировым грунтовочным покрытием (в случае поверхности Decograin внешнее покрытие из полимерной пленки) Соосность секций, гофров или кассет возможна только с воротами одинаковой высоты
----------------------------	--

Боковые двери с блочной коробкой из алюминиевых профилей

Стандартные размеры/нестандартные размеры	<ul style="list-style-type: none"> Внешний вид как у ворот LTE 40/EPU 40/LPU 40, рама дверного полотна и коробка из прессованных алюминиевых профилей (без термического разделения), строительная глубина 60 мм, 3-стороннее двойное уплотнение упора В стандартном исполнении отверстия для дюбелей просверлены в коробке в соответствии со схемой монтажа (см. оборотную сторону бланка заказа) Филенка двери из стальных ламелей со вспененным полиуретаном, снаружи с оттиском Woodgrain, поверхностью Decograin или Silkgrain, с внутренней стороны с оттиском Stucco Поверхность с полиэфировым грунтовочным покрытием (в случае поверхности Decograin внешнее покрытие из полимерной пленки) Соосность секций, гофров или кассет возможна только с воротами одинаковой высоты
--	---

Боковые двери из дерева

Стандартные размеры/нестандартные размеры	<ul style="list-style-type: none"> Внешний вид как у ворот LTH 40 Полотно двери и коробка из массивной древесины северной ели или пихты Hemlock, глубина конструкции дверного полотна 42 мм, 3-стороннее уплотнение упора Двойное уплотнение в области порога Наружная поверхность с пропиткой для защиты от синевы и древесных вредителей
--	--

Более подробная информация содержится в проспектах.

Секционные ворота LTE 40

Стальные секции, одностенные

S-гофр

Woodgrain

Внешний вид

(Изображения ворот по своим пропорциям соответствуют размерам 2500 × 2125 мм. В случае ворот других размеров имеются отклонения.)

Базовая модель

С алюминиевой рамой

С остеклением типа D

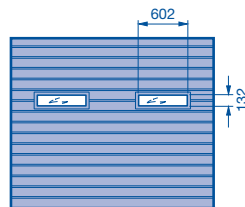
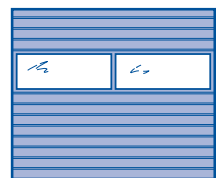
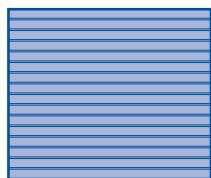

Указание:

Другое расположение остекления невозможно!

Диапазон размеров

Ширина ворот с шагом 5 мм, высота ворот согласно модульным значениям. Промежуточные значения высоты невозможны.

												A	B	C
RM	3000											6	500	125
	2875											6	479	120
	2750											5	550	138
	2625											5	525	131
	2500											5	500	125
	2375											5	475	119
	2250											4	562	141
	2205											4	550	138
	2125											4	531	133
	2080											4	520	130
	2000											4	500	125
	1955											4	488	122
1875											4	468	117	
		Число филенок на одну секцию ворот с остеклением												
		2	3	4	5									
		2250	2375	2500	2750	3000	3250	3500	3750	4000	4250	4500	4750	5000
		LZ												

Ворота размером до 3000 × 2625 с пружинами растяжения

A Число секций ворот

B Высота секций ворот

C Расстояние между гофрами

RM Модульная высота

LZ Размер коробки в свету (от 2000)

Дополнительное оснащение

Вентиляция

- Вентиляционные прорези в нижней секции ворот, площадь вентиляционных прорезей 65 см² на метр ширины ворот
- Вентиляционные прорези в напольном уплотнении, площадь вентиляционных прорезей 65 см² на метр ширины ворот
- Алюминиевая рама с тянутой решеткой с поперечным сечением вентиляционных прорезей 58 %

Возможности остекления

- Алюминиевая рама (стандартный профиль NF)
- Остекление типа D, 3 мм

Секционные ворота LTE 40

Стальные секции, одностенные

М-гофр

Woodgrain

Внешний вид

(Изображения ворот по своим пропорциям соответствуют размерам 2500 × 2125 мм. В случае ворот других размеров имеются отклонения.)

Базовая модель

С алюминиевой рамой

С остеклением типа D

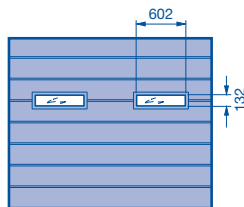
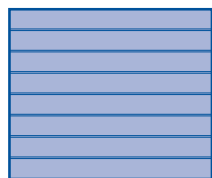

Указание:

Другое расположение остекления невозможно!

Диапазон размеров

Ширина ворот с шагом 5 мм, высота ворот согласно модульным значениям. Промежуточные значения высоты невозможны.

													A	B	C					
RM	3000													6	500	250				
	2875													6	479	239				
	2750													5	550	275				
	2625													5	525	262				
	2500													5	500	250				
	2375													5	475	237				
	2250													4	562	281				
	2205													4	550	275				
	2125													4	531	265				
	2080													4	520	260				
	2000													4	500	250				
	1955													4	488	244				
1875													4	468	234					
		2		3														Число филенок на одну секцию ворот с остеклением		
		2250	2375	2500	2750	3000	3250	3500	3750	4000	4250	4500	4750	5000						
		LZ																		

Ворота размером до 3000 × 2625 с пружинами растяжения

A Число секций ворот

B Высота секций ворот

C Расстояние между гофрами

RM Модульная высота

LZ Размер коробки в свету (от 2000)

Дополнительное оснащение

Вентиляция

- Вентиляционные прорези в нижней секции ворот, площадь вентиляционных прорезей 65 см² на метр ширины ворот
- Вентиляционные прорези в напольном уплотнении, площадь вентиляционных прорезей 65 см² на метр ширины ворот
- Алюминиевая рама с тянутой решеткой с поперечным сечением вентиляционных прорезей 58 %

Возможности остекления

- Алюминиевая рама (стандартный профиль NF)
- Остекление типа D, 3 мм

Секционные ворота LTE 40

Стальные секции, одностенные

S-кассета

Woodgrain

Внешний вид

(Изображения ворот по своим пропорциям соответствуют размерам 2500 × 2125 мм. В случае ворот других размеров имеются отклонения.)

Базовая модель

Мотив S0

Мотив S1
с декоративными
элементами (ромб)

Мотив S2
с декоративными
элементами (крест)

Мотив S10

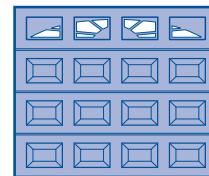
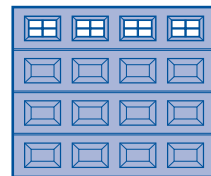
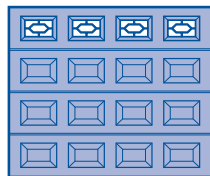
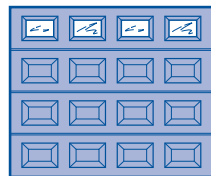
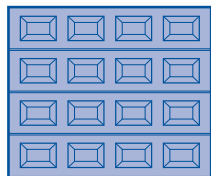

Диапазон размеров

Ширина ворот с шагом 5 мм, высота ворот согласно модульным значениям. Промежуточные значения высоты невозможны.

														A	B	
RM	3000														6	500
	2875														6	479
	2750														5	550
	2625														5	525
	2500														5	500
	2375														5	475
	2250														4	562
	2205														4	550
	2125														4	531
	2080														4	520
	2000														4	500
	1955														4	488
	1875														4	468
		3 → 2070	4 → 2740	5										Число кассет в каждой секции		
		2250	2375	2500	2750	3000	3250	3500	3750	4000	4250	4500	4750	5000		
		LZ														

Ворота размером до 3000 x 2625 с пружинами растяжения

RM Модульная высота

LZ Размер коробки в свету (от 2000)

A Число секций ворот

→ До ширины

B Высота секций ворот

Дополнительное оснащение

Вентиляция

- Вентиляционные прорези в нижней секции ворот, площадь вентиляционных прорезей 65 см² на метр ширины ворот
- Вентиляционные прорези в напольном уплотнении, площадь вентиляционных прорезей 65 см² на метр ширины ворот

Возможности остекления – кассетные окна

Прозрачное остекление или остекление, имеющее кристаллическую структуру, 3 мм

- Мотив S0, S1, S2
- Мотив S10, S20 (см. стр. 21)

Секционные ворота EPU 40

Стальные секции, двустенные

М-гофр

Woodgrain

Внешний вид

(Изображения ворот по своим пропорциям соответствуют размерам 2500 × 2125 мм. В случае ворот других размеров имеются отклонения.)

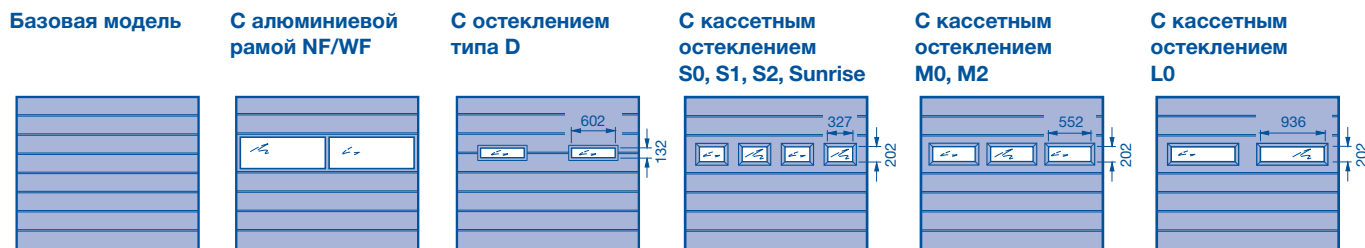

Диапазон размеров

Ширина ворот с шагом 5 мм, высота ворот согласно модульным значениям. Промежуточные высоты по запросу.

						A	B	C						
RM	3000					6	500	250						
	2875					6	479	239						
	2750					5	550	275						
	2625					5	525	262						
	2500					5	500	250						
	2375					5	475	237						
	2250					4	562	281						
	2205					4	550	275						
	2125					4	531	265						
	2080					4	520	260						
	2000					4	500	250						
	1955					4	488	244						
	1875					4	468	234						
			4		6		8		10					
		2		3		4		5						
3 → 2125		4		5		6		7						
2 → 2240		3 → 2970		4 → 3690		5 → 4420		6						
		2 → 3400				3 → 4490		4						
		2250	2375	2500	2750	3000	3250	3500	3750	4000	4250	4500	4750	5000
		LZ												

- Ворота размером до 3000 × 2625 с пружинами растяжения
- A** Число секций ворот
- B** Высота секций ворот
- C** Расстояние между гофрами
- RM** Модульная высота
- LZ** Размер коробки в свету (от 2000)
- До ширины

Дополнительное оснащение

Вентиляция

- Вентиляционные прорези в напольном уплотнении, площадь вентиляционных прорезей 65 см² на метр ширины ворот
- Вентиляционная решетка, площадь вентиляционных прорезей 40 см² на штуку
- Алюминиевая рама с тянутой решеткой с поперечным сечением вентиляционных прорезей 58 %

Возможности остекления

- Алюминиевая рама (стандартный профиль NF или профиль с термическим разделением WF)
- Остекление типа D, 16 мм
- Кассетное остекление типа S, 22 мм (см. стр. 21)

Секционные ворота EPU 40

Стальные секции, двустенные

S-кассета

Woodgrain

Внешний вид

(Изображения ворот по своим пропорциям соответствуют размерам 2500 × 2125 мм. В случае ворот других размеров имеются отклонения.)

Базовая модель

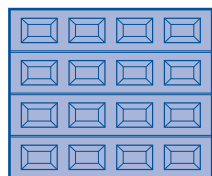

Мотив S0

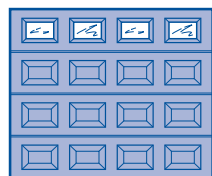

Мотив S1
с декоративными
элементами (ромб)

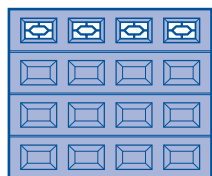

Мотив S2
с декоративными
элементами (крест)

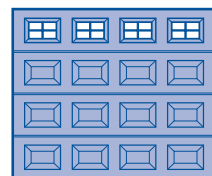

Мотив S10

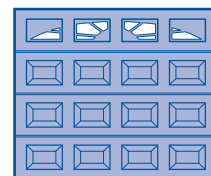

Диапазон размеров

Ширина ворот с шагом 5 мм, высота ворот согласно модульным значениям. Промежуточные значения высоты невозможны.

													A	B		
RM	3000														6	500
	2875														6	479
	2750														5	550
	2625														5	525
	2500														5	500
	2375														5	475
	2250														4	562
	2205														4	550
	2125														4	531
	2080														4	520
	2000														4	500
	1955														4	488
	1875														4	468
		3 → 2125	4	5	6	7	8	Число кассет в каждой секции								
		2250	2375	2500	2750	3000	3250	3500	3750	4000	4250	4500	4750	5000		
		LZ														

Ворота размером до 3000 x 2625 с пружинами растяжения

A Число секций ворот

B Высота секций ворот

RM Модульная высота

LZ Размер коробки в свету (от 2000)

→ До ширины

Дополнительное оснащение

Вентиляция

- Вентиляционные прорези в напольном уплотнении, площадь вентиляционных прорезей 65 см² на метр ширины ворот

Возможности остекления – кассетные окна

Двойные стекла с прозрачной или кристаллической структурой, 16 мм

- Мотив S0, S1, S2
- Мотив S10, S20, S30, S40, S50, S60 (см. стр. 21)

Секционные ворота LPU 40

Стальные секции, двустенные

S-гофр

Woodgrain

Внешний вид

(Изображения ворот по своим пропорциям соответствуют размерам 2500 × 2125 мм. В случае ворот других размеров имеются отклонения.)

Базовая модель

С алюминиевой рамой
NF/WF

С остеклением
типа D

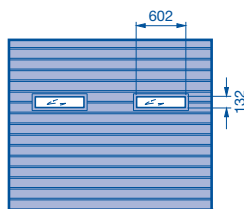
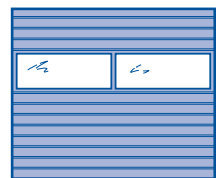
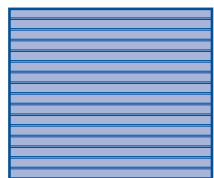

Диапазон размеров

Ширина ворот с шагом 5 мм, высота ворот согласно модульным значениям. Возможны промежуточные значения высоты.

		A	B	C												
RM	3000	6	500	125												
	2875	6	479	120												
	2750	5	550	138												
	2625	5	525	131												
	2500	5	500	125												
	2375	5	475	119												
	2250	4	562	141												
	2205	4	550	138												
	2125	4	531	133												
	2080	4	520	130												
	2000	4	500	125												
	1955	4	488	122												
1875	4	468	117													
		4	6	8	10	Число вентиляционных решеток с вентиляционными прорезями площадью 40 см ²										
		2	3	4	5		Число филенок на одну секцию ворот с остеклением									
		2250	2375	2500	2750	3000	3250	3500	3750	4000	4250	4500	4750	5000	5250	5500
		LZ														

Ворота размером до 3000 x 2625 с пружинами растяжения

A Число секций ворот

B Высота секций ворот

C Расстояние между гофрами

RM Модульная высота

LZ Размер коробки в свету (от 2000)

Дополнительное оснащение

Вентиляция

- Вентиляционные прорези в напольном уплотнении, площадь вентиляционных прорезей 65 см² на метр ширины ворот
- Вентиляционная решетка, площадь вентиляционных прорезей 40 см² на штуку
- Алюминиевая рама с тянутой решеткой с поперечным сечением вентиляционных прорезей 58 %

Возможности остекления

- Алюминиевая рама (стандартный профиль NF или профиль с термическим разделением WF)
- Остекление типа D, 16 мм

Секционные ворота LPU 40

Стальные секции, двустенные

М-гофр

Woodgrain

Внешний вид

(Изображения ворот по своим пропорциям соответствуют размерам 2500 × 2125 мм. В случае ворот других размеров имеются отклонения.)

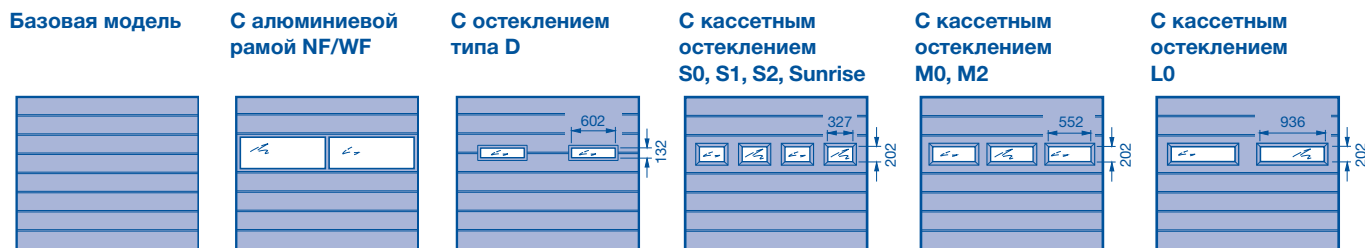

Диапазон размеров

Ширина ворот с шагом 5 мм, высота ворот согласно модульным значениям. Возможны промежуточные значения высоты.

RM											A	B	C			
	3000											6	500	250		
2875											6	479	239			
2750											5	550	275			
2625											5	525	262			
2500											5	500	250			
2375											5	475	237			
2250											4	562	281			
2205											4	550	275			
2125											4	531	265			
2080											4	520	260			
2000											4	500	250			
1955											4	488	244			
1875											4	468	234			
		4	6	8	10	Число вентиляционных решеток с вентиляционными прорезями площадью 40 см ²										
		2	3	4	5	Число остеклений – в алюминиевых рамах и типа D										
	3 → 2125	4	5	6	7	8	Число остеклений – тип S									
	2 → 2240	3 → 2970	4 → 3690	5 → 4420	6 → 5140	7	Число остеклений – тип M									
		2 → 3400		3 → 4490		4	Число остеклений – тип L									
		2250	2375	2500	2750	3000	3250	3500	3750	4000	4250	4500	4750	5000	5250	5500
		LZ														

- Ворота размером до 3000 x 2625 с пружинами растяжения
- A** Число секций ворот
- B** Высота секций ворот
- C** Расстояние между гофрами
- RM** Модульная высота
- LZ** Размер коробки в свету (от 2000)
- До ширины

Дополнительное оснащение

Вентиляция

- Вентиляционные прорези в напольном уплотнении, площадь вентиляционных прорезей 65 см² на метр ширины ворот
- Вентиляционная решетка, площадь вентиляционных прорезей 40 см² на штуку
- Алюминиевая рама с тянутой решеткой с поперечным сечением вентиляционных прорезей 58 %

Возможности остекления

- Алюминиевая рама (стандартный профиль NF или профиль с термическим разделением WF)
- Остекление типа D, 16 мм
- Кассетное остекление типа S, 22 мм (см. стр. 21)

Секционные ворота LPU 40

Стальные секции, двустенные

М-гофр

Silkgrain

Внешний вид

(Изображения ворот по своим пропорциям соответствуют размерам 2500 × 2125 мм. В случае ворот других размеров имеются отклонения.)



Диапазон размеров

Ширина ворот с шагом 5 мм, высота ворот согласно модульным значениям. Возможны промежуточные значения высоты.

RM											A	B	C		
	3000											6	500	250	
2875															
2750											5	550	275		
2625															
2500											5	500	250		
2375											5	475	237		
2250											4	562	281		
2205											4	550	275		
2125											4	531	265		
2080											4	520	260		
2000											4	500	250		
1955											4	488	244		
1875											4	468	234		
	4		6		8		10		Число вентиляционных решеток с вентиляционными прорезями площадью 40 см ²						
	2		3		4		5		Число остеклений – в алюминиевых рамах и типа D						
	3 → 2125	4	5	6	7	8	Число остеклений – тип S								
	2 → 2240	3 → 2970	4 → 3690	5 → 4420	6 → 5140	7	Число остеклений – тип M								
	2 → 3400		3 → 4490		4		Число остеклений – тип L								
	2250	2375	2500	2750	3000	3250	3500	3750	4000	4250	4500	4750	5000	5250	5500
	LZ														

- Ворота размером до 3000 x 2625 с пружинами растяжения
- A** Число секций ворот
- B** Высота секций ворот
- C** Расстояние между гофрами
- RM** Модульная высота
- LZ** Размер коробки в свету (от 2000)
- До ширины

Дополнительное оснащение

Вентиляция

- Вентиляционные прорези в напольном уплотнении, площадь вентиляционных прорезей 65 см² на метр ширины ворот
- Вентиляционная решетка, площадь вентиляционных прорезей 40 см² на штуку
- Алюминиевая рама с тянутой решеткой с поперечным сечением вентиляционных прорезей 58 %

Возможности остекления

- Алюминиевая рама (стандартный профиль NF или профиль с термическим разделением WF)
- Остекление типа D, 16 мм
- Кассетное остекление типа S, 22 мм (см. стр. 21)

Секционные ворота LPU 40

Стальные секции, двустенные

М-гофр

Micrograin

Внешний вид

(Изображения ворот по своим пропорциям соответствуют размерам 2500 × 2125 мм. В случае ворот других размеров имеются отклонения.)



Диапазон размеров

Ширина ворот с шагом 5 мм, высота ворот согласно модульным значениям. Возможны промежуточные значения высоты.

RM											A	B	C		
	3000											6	500	250	
2875															
2750											5	550	275		
2625															
2500											5	500	250		
2375											5	475	237		
2250											4	562	281		
2205											4	550	275		
2125											4	531	265		
2080											4	520	260		
2000											4	500	250		
1955											4	488	244		
1875											4	468	234		
	4		6		8		10		Число вентиляционных решеток с вентиляционными прорезями площадью 40 см ²						
	2		3		4		5		Число остеклений – в алюминиевых рамах и типа D						
	3 → 2125	4		5		6		7		8		Число остеклений – тип S			
	2 → 2240	3 → 2970		4 → 3690		5 → 4420		6 → 5140		7		Число остеклений – тип M			
	2 → 3400		3 → 4490		4		Число остеклений – тип L								
	2250	2375	2500	2750	3000	3250	3500	3750	4000	4250	4500	4750	5000	5250	5500
	LZ														

Ворота размером до 3000 x 2625 с пружинами растяжения

A Число секций ворот

B Высота секций ворот

C Расстояние между гофрами

RM Модульная высота

LZ Размер коробки в свету (от 2000)

→ До ширины

Дополнительное оснащение

Вентиляция

- Вентиляционные прорези в напольном уплотнении, площадь вентиляционных прорезей 65 см² на метр ширины ворот
- Вентиляционная решетка, площадь вентиляционных прорезей 40 см² на штуку
- Алюминиевая рама с тянутой решеткой с поперечным сечением вентиляционных прорезей 58 %

Возможности остекления

- Алюминиевая рама (стандартный профиль NF или профиль с термическим разделением WF)
- Остекление типа D, 16 мм
- Кассетное остекление типа S, 22 мм (см. стр. 21)

Секционные ворота LPU 40

Стальные секции, двустенные

М-гофр

Decograin

Внешний вид

(Изображения ворот по своим пропорциям соответствуют размерам 2500 × 2125 мм. В случае ворот других размеров имеются отклонения.)



Диапазон размеров

Ширина ворот с шагом 5 мм, высота ворот согласно модульным значениям. Возможны промежуточные значения высоты.

RM											A	B	C						
	3000											6	500	250					
2875																			
2750											5	550	275						
2625																			
2500											5	500	250						
2375											5	475	237						
2250											4	562	281						
2205											4	550	275						
2125											4	531	265						
2080											4	520	260						
2000											4	500	250						
1955											4	488	244						
1875											4	468	234						
	4				6				8				10				Число вентиляционных решеток с вентиляционными прорезями площадью 40 см ²		
	2				3				4				5				Число остеклений – в алюминиевых рамах и типа D		
	3 → 2125		4		5		6		7		8					Число остеклений – тип S			
	2 → 2240		3 → 2970		4 → 3690		5 → 4420		6 → 5140		7					Число остеклений – тип M			
	2 → 3400				3 → 4490				4							Число остеклений – тип L			
	2250	2375	2500	2750	3000	3250	3500	3750	4000	4250	4500	4750	5000	5250	5500				
	LZ																		

- Ворота размером до 3000 x 2625 с пружинами растяжения
- A** Число секций ворот
- B** Высота секций ворот
- C** Расстояние между гофрами
- RM** Модульная высота
- LZ** Размер коробки в свету (от 2000)
- До ширины

Дополнительное оснащение

Вентиляция

- Вентиляционные прорези в напольном уплотнении, площадь вентиляционных прорезей 65 см² на метр ширины ворот
- Вентиляционная решетка, площадь вентиляционных прорезей 40 см² на штуку
- Алюминиевая рама с тянутой решеткой с поперечным сечением вентиляционных прорезей 58 %

Возможности остекления

- Алюминиевая рама (стандартный профиль NF или профиль с термическим разделением WF)
- Остекление типа D, 16 мм
- Кассетное остекление типа S, 22 мм (см. стр. 21)

Секционные ворота LPU 40

Стальные секции, двустенные

L-гофр

Woodgrain

Внешний вид

(Изображения ворот по своим пропорциям соответствуют размерам 2500 × 2125 мм. В случае ворот других размеров имеются отклонения.)

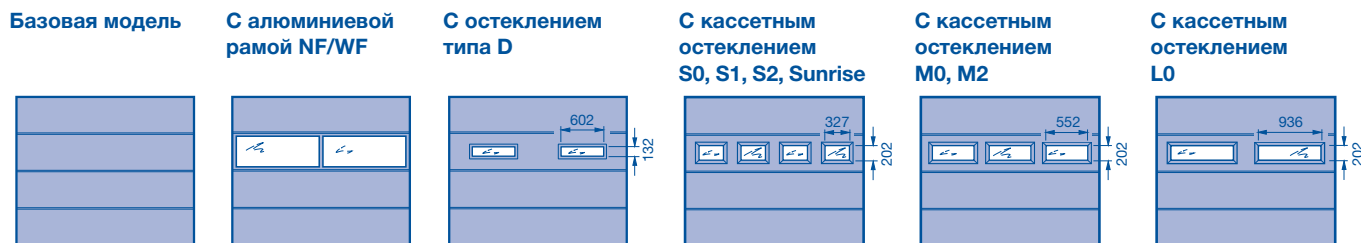

Диапазон размеров

Ширина ворот с шагом 5 мм, высота ворот согласно модульным значениям. Возможны промежуточные значения высоты.

RM											A	B				
	3000											6	500			
2875											6	479				
2750											5	550				
2625											5	525				
2500											5	500				
2375											5	475				
2250											4	562				
2205											4	550				
2125											4	531				
2080											4	520				
2000											4	500				
1955											4	488				
1875											4	468				
		4	6	8	10	Число вентиляционных решеток с вентиляционными прорезями площадью 40 см ²										
		3	3	4	5	Число остеклений – в алюминиевых рамах и типа D										
	3 → 2125	4	5	6	7	8	Число остеклений – тип S									
	2 → 2240	3 → 2970	4 → 3690	5 → 4420	6 → 5140	7	Число остеклений – тип M									
		2 → 3400		3 → 4490		4	Число остеклений – тип L									
		2250	2375	2500	2750	3000	3250	3500	3750	4000	4250	4500	4750	5000	5250	5500
		LZ														

Ворота размером до 3000 x 2625 с пружинами растяжения

RM Модульная высота
LZ Размер коробки в свету (от 2000)
→ До ширины

A Число секций ворот
B Высота секций ворот

Дополнительное оснащение

Вентиляция

- Вентиляционные прорези в напольном уплотнении, площадь вентиляционных прорезей 65 см² на метр ширины ворот
- Вентиляционная решетка, площадь вентиляционных прорезей 40 см² на штуку
- Алюминиевая рама с тянутой решеткой, площадь вентиляционных прорезей 58 %

Возможности остекления

- Алюминиевая рама (стандартный профиль NF или профиль с термическим разделением WF)
- Остекление типа D, 16 мм
- Кассетное остекление типа S, 22 мм (см. стр. 21)

Секционные ворота LPU 40

Стальные секции, двустенные

L-гофр

Silkgrain

Внешний вид

(Изображения ворот по своим пропорциям соответствуют размерам 2500 × 2125 мм. В случае ворот других размеров имеются отклонения.)

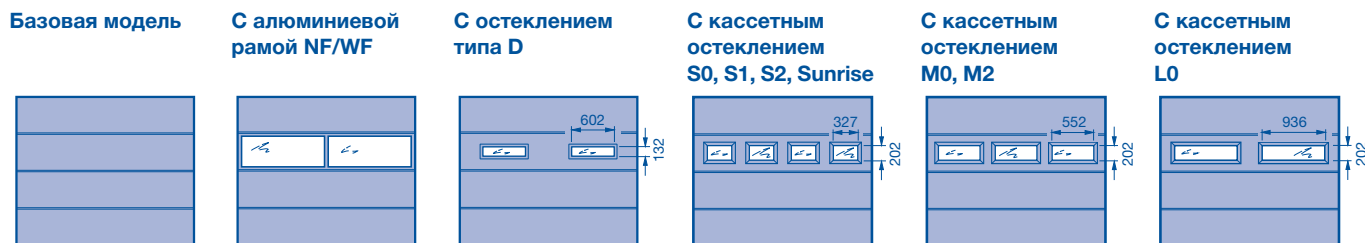

Диапазон размеров

Ширина ворот с шагом 5 мм, высота ворот согласно модульным значениям. Возможны промежуточные значения высоты.

RM											A	B			
	3000											6	500		
2875															
2750											5	550			
2625															
2500											5	500			
2375											5	475			
2250											4	562			
2205											4	550			
2125											4	531			
2080											4	520			
2000											4	500			
1955											4	488			
1875											4	468			
	4				6			8		10		Число вентиляционных решеток с вентиляционными прорезями площадью 40 см ²			
	2				3			4		5		Число остеклений – в алюминиевых рамах и типа D			
	3 → 2125		4		5		6		7		8		Число остеклений – тип S		
	2 → 2240		3 → 2970		4 → 3690		5 → 4420		6 → 5140		7		Число остеклений – тип M		
	2 → 3400				3 → 4490			4				Число остеклений – тип L			
	2250	2375	2500	2750	3000	3250	3500	3750	4000	4250	4500	4750	5000	5250	5500
	LZ														

Ворота размером до 3000 x 2625 с пружинами растяжения

A Число секций ворот

B Высота секций ворот

RM Модульная высота

LZ Размер коробки в свету (от 2000)

→ До ширины

Дополнительное оснащение

Вентиляция

- Вентиляционные прорези в напольном уплотнении, площадь вентиляционных прорезей 65 см² на метр ширины ворот
- Вентиляционная решетка, площадь вентиляционных прорезей 40 см² на штуку
- Алюминиевая рама с тянутой решеткой, площадь вентиляционных прорезей 58 %

Возможности остекления

- Алюминиевая рама (стандартный профиль NF или профиль с термическим разделением WF)
- Остекление типа D, 16 мм
- Кассетное остекление типа S, 22 мм (см. стр. 21)

Секционные ворота LPU 40

Стальные секции, двустенные

L-гофр

Micrograin

Внешний вид

(Изображения ворот по своим пропорциям соответствуют размерам 2500 × 2125 мм. В случае ворот других размеров имеются отклонения.)



Диапазон размеров

Ширина ворот с шагом 5 мм, высота ворот согласно модульным значениям. Возможны промежуточные значения высоты.

RM											A	B			
	3000											6	500		
2875															
2750											5	550			
2625															
2500											5	500			
2375											5	475			
2250											4	562			
2205											4	550			
2125											4	531			
2080											4	520			
2000											4	500			
1955											4	488			
1875											4	468			
	4				6		8		10		Число вентиляционных решеток с вентиляционными прорезями площадью 40 см ²				
	2				3		4		5		Число остеклений – в алюминиевых рамах и типа D				
3 → 2125	4		5		6		7		8		Число остеклений – тип S				
2 → 2240	3 → 2970			4 → 3690			5 → 4420		6 → 5140		7				
	2 → 3400				3 → 4490				4						
	2250	2375	2500	2750	3000	3250	3500	3750	4000	4250	4500	4750	5000	5250	5500
	LZ														

Ворота размером до 3000 x 2625 с пружинами растяжения

A Число секций ворот

B Высота секций ворот

RM Модульная высота

LZ Размер коробки в свету (от 2000)

→ До ширины

Дополнительное оснащение

Вентиляция

- Вентиляционные прорези в напольном уплотнении, площадь вентиляционных прорезей 65 см² на метр ширины ворот
- Вентиляционная решетка, площадь вентиляционных прорезей 40 см² на штуку
- Алюминиевая рама с тянутой решеткой, площадь вентиляционных прорезей 58 %

Возможности остекления

- Алюминиевая рама (стандартный профиль NF или профиль с термическим разделением WF)
- Остекление типа D, 16 мм
- Кассетное остекление типа S, 22 мм (см. стр. 21)

Секционные ворота LPU 40

Стальные секции, двустенные

L-гофр

Decograin

Внешний вид

(Изображения ворот по своим пропорциям соответствуют размерам 2500 × 2125 мм. В случае ворот других размеров имеются отклонения.)

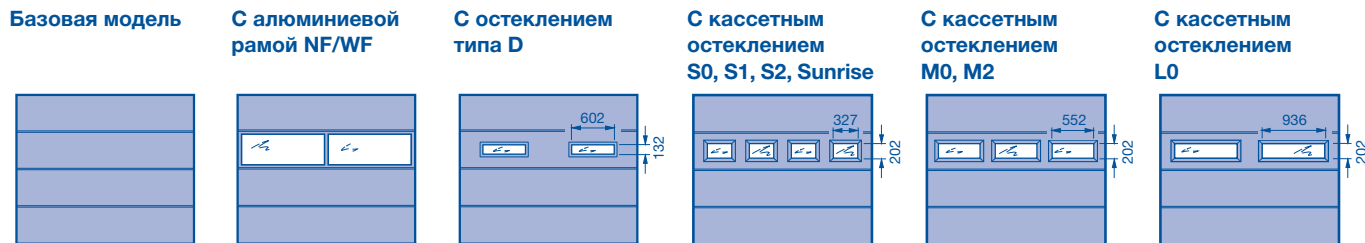

Диапазон размеров

Ширина ворот с шагом 5 мм, высота ворот согласно модульным значениям. Возможны промежуточные значения высоты.

RM											A	B			
	3000											6	500		
2875															
2750											5	550			
2625															
2500											5	500			
2375											5	475			
2250											4	562			
2205											4	550			
2125											4	531			
2080											4	520			
2000											4	500			
1955											4	488			
1875											4	468			
	4		6		8		10		Число вентиляционных решеток с вентиляционными прорезями площадью 40 см ²						
	2		3		4		5		Число остеклений – в алюминиевых рамах и типа D						
3 → 2125	4		5		6		7		8		Число остеклений – тип S				
2 → 2240	3 → 2970		4 → 3690		5 → 4420		6 → 5140		7		Число остеклений – тип M				
	2 → 3400			3 → 4490			4			Число остеклений – тип L					
	2250	2375	2500	2750	3000	3250	3500	3750	4000	4250	4500	4750	5000	5250	5500
	LZ														

Ворота размером до 3000 x 2625 с пружинами растяжения

A Число секций ворот
B Высота секций ворот

RM Модульная высота
LZ Размер коробки в свету (от 2000)
→ До ширины

Дополнительное оснащение

Вентиляция

- Вентиляционные прорези в напольном уплотнении, площадь вентиляционных прорезей 65 см² на метр ширины ворот
- Вентиляционная решетка, площадь вентиляционных прорезей 40 см² на штуку
- Алюминиевая рама с тянутой решеткой, площадь вентиляционных прорезей 58 %

Возможности остекления

- Алюминиевая рама (стандартный профиль NF или профиль с термическим разделением WF)
- Остекление типа D, 16 мм
- Кассетное остекление типа S, 22 мм (см. стр. 21)

Секционные ворота LPU 40

Стальные секции, двустенные

S-кассета

Woodgrain

Внешний вид

(Изображения ворот по своим пропорциям соответствуют размерам 2500 × 2125 мм. В случае ворот других размеров имеются отклонения.)

Базовая модель

Мотив S0

Мотив S1
с декоративными
элементами (ромб)

Мотив S2
с декоративными
элементами (крест)

Мотив S10

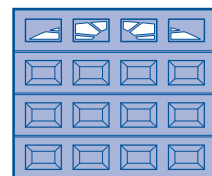
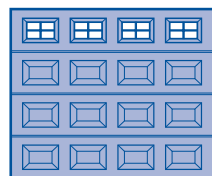
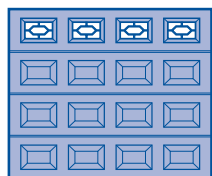
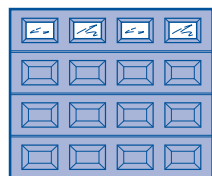
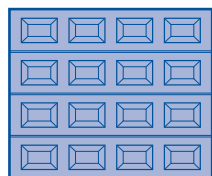

Диапазон размеров

Ширина ворот с шагом 5 мм, высота ворот согласно модульным значениям. Промежуточные значения высоты невозможны.

RM									A	B							
	3000									6	500						
2875									6	479							
2750									5	550							
2625									5	525							
2500									5	500							
2375									5	475							
2250									4	562							
2205									4	550							
2125									4	531							
2080									4	520							
2000									4	500							
1955									4	488							
1875									4	468							
	3 → 2125	4	5	6	7	8	Число кассет в каждой секции										
		2250	2375	2500	2750	3000	3250	3500	3750	4000	4250	4500	4750	5000	5250	5500	
		LZ															

Ворота размером до 3000 x 2625 с пружинами растяжения

A Число секций ворот
B Высота секций ворот

RM Модульная высота
LZ Размер коробки в свету (от 2000)
→ До ширины

Дополнительное оснащение

Вентиляция

- Вентиляционные прорезы в напольном уплотнении, площадь вентиляционных прорезей 65 см² на метр ширины ворот

Возможности остекления – кассетные окна

Двойные стекла с прозрачной или кристаллической структурой, 16 мм

- Мотив S0, S1, S2
- Мотив S10, S20, S30, S40, S50, S60 (см. стр. 21)

Секционные ворота LPU 40

Стальные секции, двустенные

S-кассета

Decograin

Внешний вид

(Изображения ворот по своим пропорциям соответствуют размерам 2500 × 2125 мм. В случае ворот других размеров имеются отклонения.)

Базовая модель

Мотив S0

Мотив S1
с декоративными
элементами (ромб)

Мотив S2
с декоративными
элементами (крест)

Мотив S10

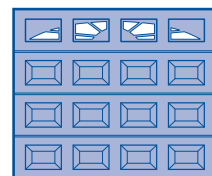
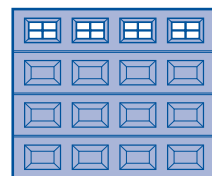
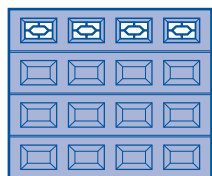
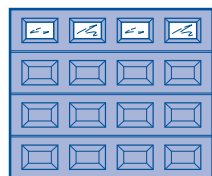
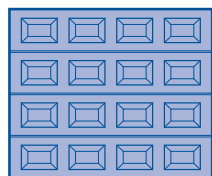

Диапазон размеров

Ширина ворот с шагом 5 мм, высота ворот согласно модульным значениям. Промежуточные значения высоты невозможны.

RM									A	B						
	3000									6	500					
2875																
2750																
2625																
2500									5	500						
2375									5	475						
2250									4	562						
2205																
2125									4	531						
2080																
2000									4	500						
1955																
1875									4	468						
	3 → 2125	4	5	6	7	8	Число кассет в каждой секции									
		2250	2375	2500	2750	3000	3250	3500	3750	4000	4250	4500	4750	5000	5250	5500
		LZ														

Ворота размером до 3000 x 2625 с пружинами растяжения

A Число секций ворот

B Высота секций ворот

RM Модульная высота

LZ Размер коробки в свету (от 2000)

→ До ширины

Дополнительное оснащение

Вентиляция

- Вентиляционные прорезы в напольном уплотнении, площадь вентиляционных прорезей 65 см² на метр ширины ворот

Возможности остекления – кассетные окна

Двойные стекла с прозрачной или кристаллической структурой, 16 мм

- Мотив S0, S1, S2
- Мотив S10, S20, S30, S40, S50, S60 (см. стр. 21)

Остекление Sunrise

Для секционных ворот

LTE 40/EPU 40/LPU 40

Внешний вид

Остекление Sunrise для секционных ворот LTE/EPU/LPU 40 стандартных и нестандартных размеров
Возможности остекления для кассет типа S (невозможно на воротах, имеющих по 3 кассеты на секции)

Мотив S10

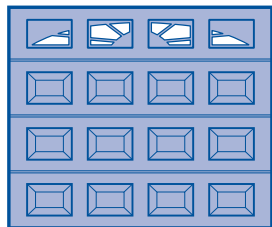

Мотив S20

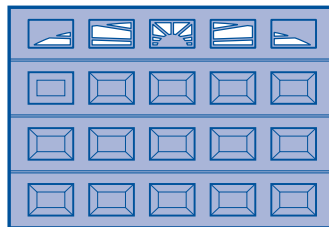

Мотив S30

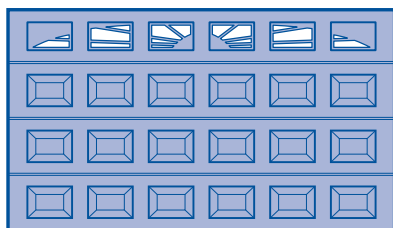

Мотив S40

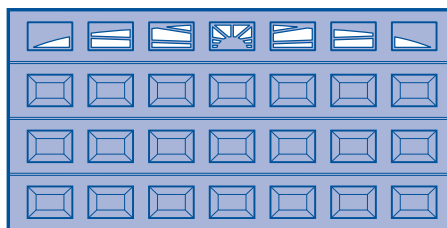

Мотив S50

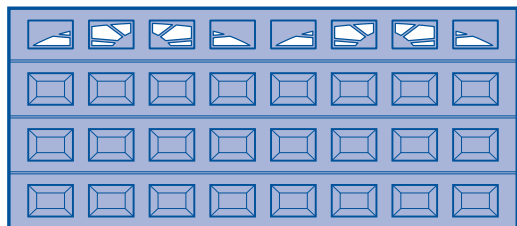

Мотив S60

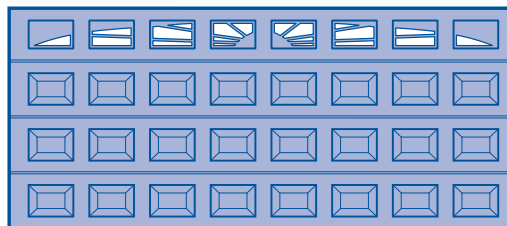

Элемент серии Design

Для секционных ворот

LPU 40, L-гофр

Silkgrain

Внешний вид

Внешний вид ворот
2500 × 2125 мм

Внешний вид ворот
5000 × 2125 мм

Внешний вид боковой двери
1000 × 2125 мм



Мотив 450

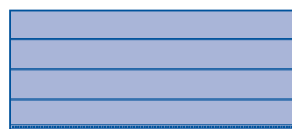

как входная дверь 693



Мотив 451/461¹⁾



как входная дверь 173



Мотив 452/462¹⁾

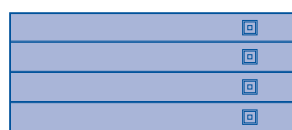

Мотив 454

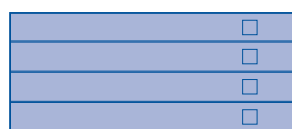

Мотив 456



как входная дверь 866



Мотив 457

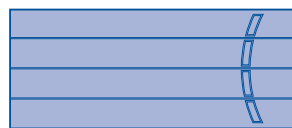

как входная дверь 188

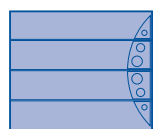

Мотив 458



Мотив 459/469¹⁾

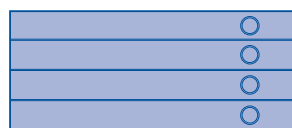

1) Двойное остекление

Секционные ворота LPU 40 с калиткой

Стальные секции, двустенные

S-гофр, M-гофр, L-гофр

Woodgrain, Micrograin или Deco grain

Внешний вид

(Размеры на изображениях пропорционально соответствуют высоте 2125 мм. В случае ворот с другой высотой имеются отклонения. Площадка перед гаражом должна быть ровной или иметь уклон для обеспечения возможности беспрепятственного открывания калитки (открывается наружу) в связи с небольшой высотой порога – см. стр. 50.)

Базовая модель

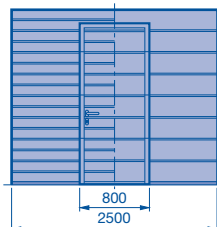

С алюминиевой рамой NF/WF

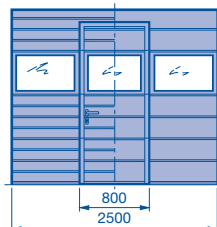

С алюминиевой рамой NF/WF

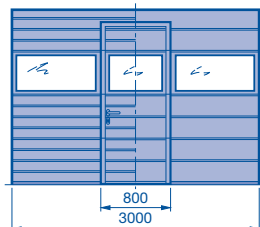

С остеклением типа D

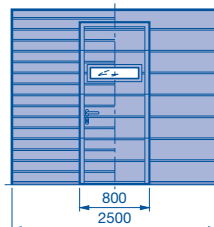

С остеклением типа D

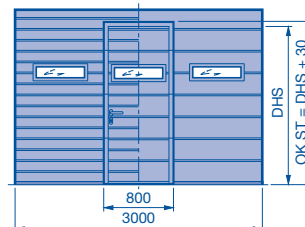

Базовая модель

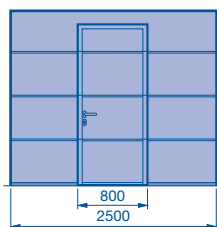

С алюминиевой рамой NF/WF

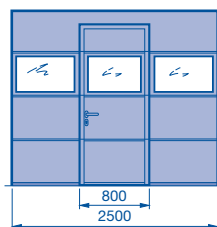

С алюминиевой рамой NF/WF

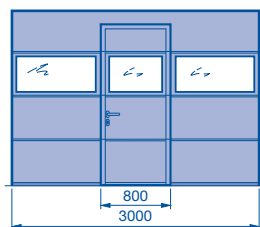

С остеклением типа D

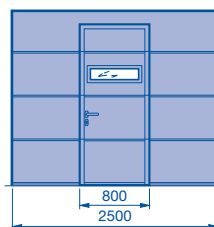

С остеклением типа D

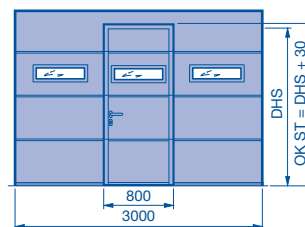

Калитки

Калитки всегда состоят из четырех частей и в случае гофров типа S имеют части одинаковой высоты. Ширина прохода в калитке в свету 800 мм, высота порога 5 мм, с увеличением до 10 мм.

Калитки без остекления помимо стандартного расположения могут также устанавливаться на расстоянии 500 мм от края ворот.

Диапазон размеров

Ширина ворот с шагом 5 мм. Высота ворот согласно модульным значениям. Промежуточные значения высоты по запросу, начиная с 5 секций ворот. Высоту до потолка и размер проезда в свету см. в разделе «Типы направляющих» (стр. 39–40). **Учитывать диапазон размеров типов ворот.**

		A	B	C	D	DrH	
RM	3000	6	500	1955	1955	831	
	2875	6	479	1871	1871	799	
	2750	5	550	2155	2155	906	
	2625	5	525	2055	2055	868	
	2500	5	500	1955	1955	831	
	2375	5	475	1855	1855	793	
	2250	4	562	2123	2203	924	
	2205	4	550	2075	2155	906	
	2125	4	531	1999	2079	877	
	2080	4	520	1955	2035	861	
	2000	4	500	1875	1955	831	
	1955	4	488	1827	1907	813	
	1875	4	468	1747	1827	782	
	3 → 2500		5 → 3500		7 → 4000		Число вентиляционных решеток с вентиляционными прорезями площадью 40 см ²
	3		4		Число филенок в алюминиевой раме в каждой секции ворот		
1 → 2500		3 → 3500		4 → 4000		Число остеклений типа D, M в каждой секции ворот	
1 → 2370		3 → 3500		4 → 4000			Число остеклений типа S в каждой секции ворот
2375		2500		2750		LZ	
3000		3250		3500			
3750		4000					

- A** Число секций ворот
- B** Высота секций ворот
- C** Высота прохода калитки (DHS)
- D** Высота прохода калитки (DHS) при верхнем остеклении типа D, S, M
- DrH** Высота нажимной ручки
- RM** Модульная высота
- LZ** Размер коробки в свету (от 2250)
- OK ST** Верхняя кромка калитки
 - До ширины
 - Модульные значения высоты RM невозможны в случае поверхности Deco grain и Micro grain

Указание:

Начиная с LZ ≥ 3510 мм калитка располагается несоосно!

На секционных воротах с калиткой возможно использование только направляющих типа L или NI!

Указание:

На воротах с заказным размером до 2250 мм и с верхним остеклением типов D, S, M расстояние от уровня готового пола OFF до нижней кромки перемычки должно быть равно или больше заказного размера (RM).

Вентиляция с S-/M-/L-гофром

- Вентиляционная решетка, площадь вентиляционных прорезей 40 см² на одну секцию



- Алюминиевая рама с тянутой решеткой, площадь вентиляционных прорезей 58 %

Возможности остекления

- Алюминиевая рама (стандартный профиль NF или профиль с термическим разделением WF)
- Остекление типа D, 16 мм
- Кассетное остекление, тип S, 22 мм

Секционные ворота LPU 40 с калиткой

Стальные секции, двустенные

S-гофр, M-гофр, L-гофр

Woodgrain, Micrograin или Decograin

Одинаковый внешний вид ворот с остеклением

Внешний вид Внешний вид

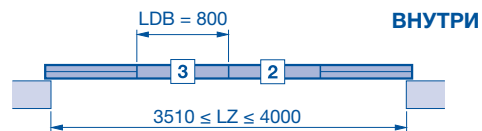
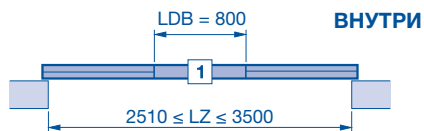

Остекление типа D



Остекление типа D



Остекление типа S



Остекление типа S



Остекление типа M



Остекление типа M



Алюминиевая рама NF/WF

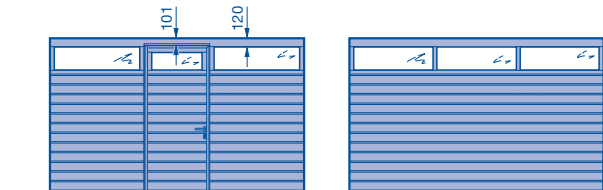

Алюминиевая рама NF/WF



Размеры на изображениях пропорционально соответствуют высоте 2125 мм и расположению 3.

Секционные ворота LPU 40 с калиткой

Стальные секции, двустенные

S-кассета

Woodgrain/Decograin

Внешний вид

(Изображения ворот по своим пропорциям соответствуют размерам 2500 × 2125 мм. В случае ворот других размеров имеются отклонения. Площадка перед гаражом должна быть ровной или иметь уклон для обеспечения возможности беспрепятственного открывания калитки (открывается наружу) в связи с небольшой высотой порога – см. стр. 50.)

Базовая модель

Мотив S0

Мотив S1
с декоративными
элементами (ромб)

Мотив S2
с декоративными
элементами (крест)

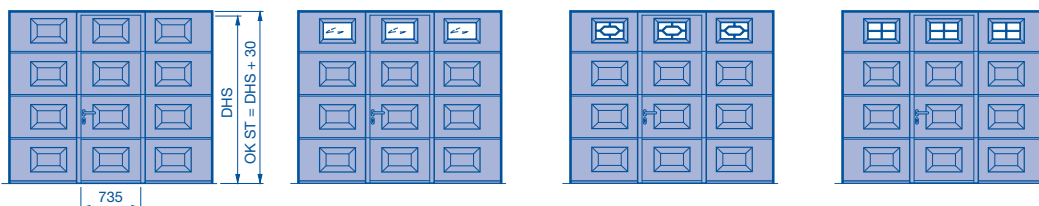

Калитки

Калитки всегда состоят из четырех частей. Ширина прохода в калитке в свету 735 мм, высота порога 5 мм, с увеличением до 10 мм.

Диапазон размеров

Ширина ворот с шагом 5 мм, высота ворот согласно модульным значениям. Промежуточные значения высоты невозможны. Высоту до потолка и размер проезда в свету см. в разделе "Типы направляющих" (стр. 39-40).

		A	B	C	DrH		
RM	3000						
	2875	•	•	•	•		
	2750	•	•	•	•		
	2625	•	•	•	•		
	2500						
	2375						
	2250						
	2205	•	•	•	•		
	2125						
	2080	•	•	•	•		
	2000						
	1955	•	•	•	•		
			6	500	1955	831	
		6	479	1871	799		
		5	550	2155	906		
		5	525	2055	868		
		5	500	1955	831		
		5	475	1855	793		
		4	562	2203	924		
		4	550	2155	906		
		4	531	2079	877		
		4	520	2035	861		
		4	500	1955	831		
		4	488	1907	813		
		Число кассет или кассетных остеклений на секции ворот					
	3	4	5				
	2500	2750	3000	3250	3500	3750	4000
	LZ						

- A** Число секций ворот
- B** Высота секций ворот
- C** Высота прохода калитки (DHS)
- DrH** Высота нажимной ручки
- RM** Модульная высота
- LZ** Размер коробки в свету (от 2250)
- OK ST** Верхняя кромка калитки
- До ширины
- Модульные значения высоты RM невозможны в случае поверхности Decograin

Указание:

При 4 кассетах калитка расположена не посередине!

Секционные ворота с калиткой - только с направляющей N или L !

Указание:

На воротах с размером до 2250 мм расстояние от уровня готового пола OFF до нижней кромки перемычки должно быть равно или больше заказного размера (RM).

Дополнительное оснащение

Возможности остекления – кассетные окна

Двойные стекла с прозрачной или кристаллической структурой, 16 мм

- Мотив S0
- Мотив S1
- Мотив S2
- Мотив S10, S20 (см. стр. 21)

Секционные ворота LPU 40 с калиткой

Расположение калитки

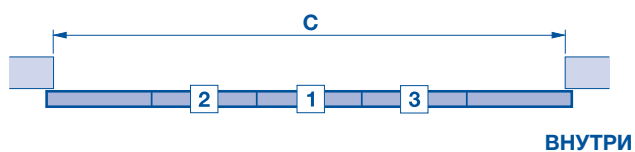
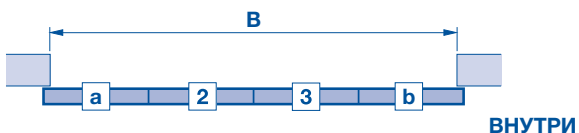
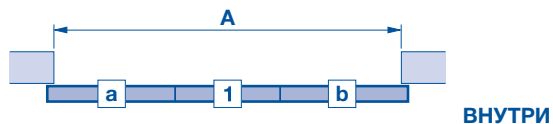

Указание:

Варианты расположения калитки «а» и «б» возможны только для ворот с S-, M- и L-гофром без остекления. Расстояние от края ворот всегда составляет 500 мм.

Указание:

Калитка открывается только наружу.

	A	B	C
Секционные ворота с S-, M- или L-гофром	2250 - 3500	3510 - 4000	-
Секционные ворота с S-кассетой	2250 - 2500	2505 - 3250	3255 - 4000

Секционные ворота LPU 40 XXL

Стальные секции, двустенные

S-гофр, M-гофр, L-гофр

Woodgrain, Micrograin, Silkgrain или Decograin

Внешний вид

(Изображения ворот по своим пропорциям соответствуют размерам 2500 × 2125 мм. В случае ворот других размеров имеются отклонения.)

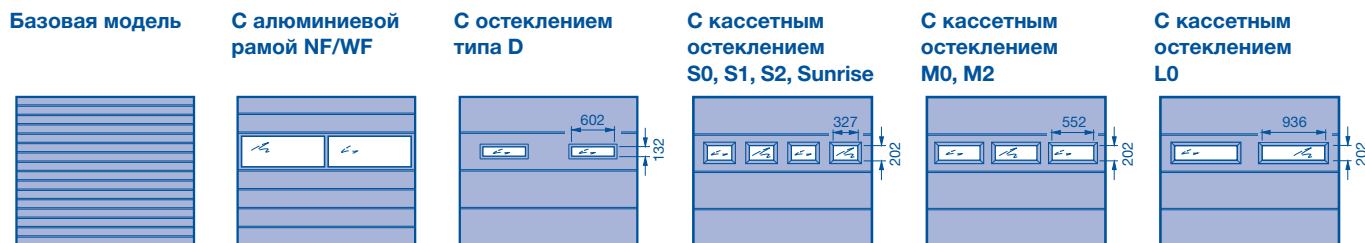

Диапазон размеров

Ширина ворот с шагом 5 мм, высота ворот согласно модульным значениям. Возможны промежуточные значения высоты.

				A	B
RM	3000				
	2875				
	2750				
	2625				
	2500				
	2375				
	2250			4	562
	2125			4	531
	2000			4	500
	1875				
				Число вентиляционных решеток с вентиляционными прорезями площадью 40 см ² 2)	
		12		Число остеклений – в алюминиевых рамах и типа D	
		6		Число остеклений – тип S	
		9 ¹⁾ → 6250 10 ¹⁾		Число остеклений – тип M	
		8		Число остеклений – тип L	
		5			
		LZ			
		6500		7000	

A Число секций ворот
B Высота секций ворот
RM Модульная высота
LZ Размер коробки в свету (от 6000)
 → До ширины

1) Остекление Sunrise невозможно для ворот с 3, 9 и 10 кассетами
 2) Вентиляционная решетка возможна только для вариантов исполнений с S-гофром, M-гофром и L-гофром

Дополнительное оснащение

Вентиляция

- Вентиляционные прорези в напольном уплотнении, площадь вентиляционных прорезей 65 см² на метр ширины ворот
- Вентиляционная решетка, площадь вентиляционных прорезей 40 см² на штуку
- Алюминиевая рама с тянутой решеткой, площадь вентиляционных прорезей 58 %

Возможности остекления

- Алюминиевая рама (стандартный профиль NF или профиль с термическим разделением WF)
- Остекление типа D, 16 мм
- Кассетное остекление типа S, 22 мм (см. стр. 21)

Секционные ворота LTH 40

S-гофр, V-кассета

Северная ель/пихта Hemlock

Внешний вид

(Изображения ворот по своим пропорциям соответствуют размерам 2500 × 2125 мм. В случае ворот других размеров имеются отклонения.)

Базовая модель с S-гофром

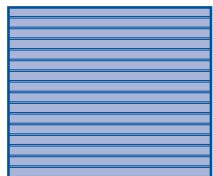

Базовая модель с M-гофром

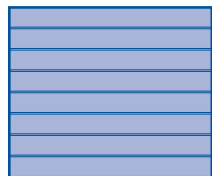

Базовая модель с L-гофром

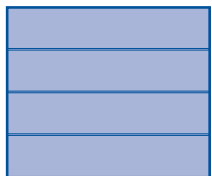

Базовая модель с V-кассетой

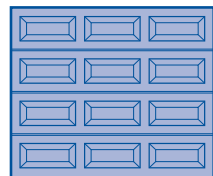

С остеклением типа V0

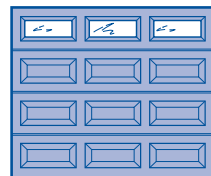

Диапазон размеров

Ширина ворот с шагом 10 мм. Промежуточные значения высоты возможны при исполнении с V-кассетой (для ворот с S-гофром – по запросу).

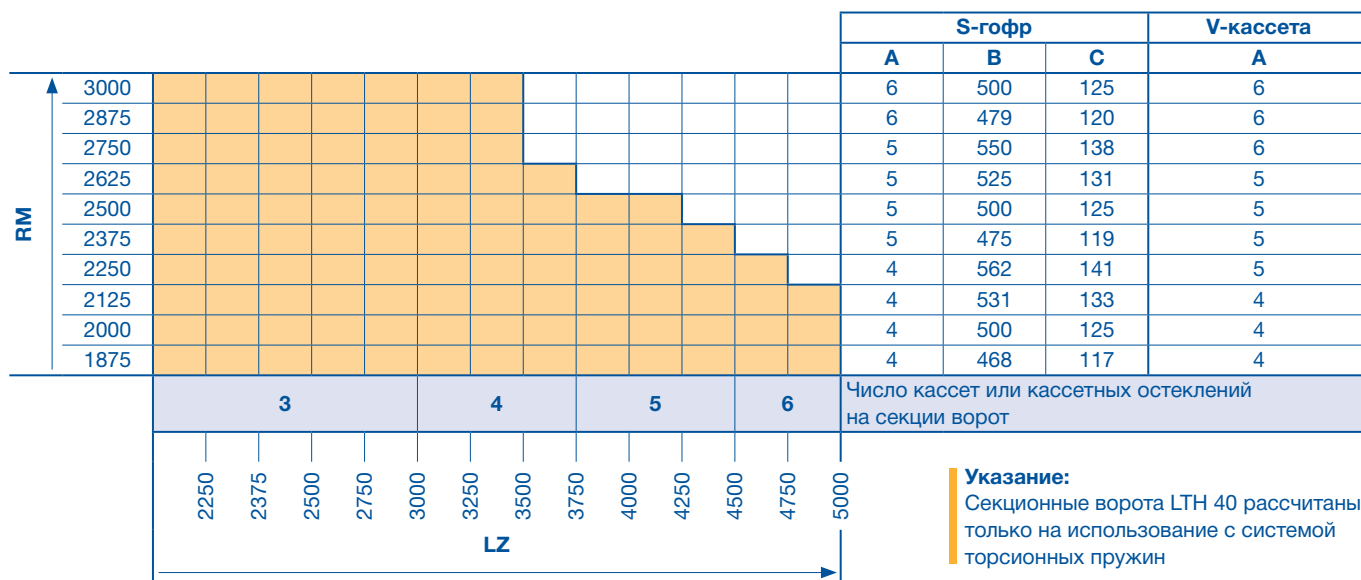

Указание:
Секционные ворота LTH 40 рассчитаны только на использование с системой торсионных пружин

- A** Число секций ворот
- B** Высота секций ворот
- C** Расстояние между гофрами

- RM** Модульная высота
- LZ** Размер коробки в свету (от 2000)

Вентиляция

- Вентиляционные прорези в напольном уплотнении (стандарт), площадь вентиляционных прорезей 65 см² на метр ширины ворот

Возможности остекления (только на конструкции с кассетами)

- Кассетное остекление - прозрачное или с кристаллической структурой, 3 мм

Секционные ворота LTH 40 с мотивами

Северная ель/пихта Hemlock

Внешний вид

Мотив 401

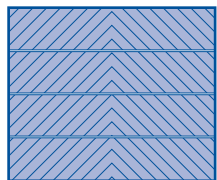

Мотив 402

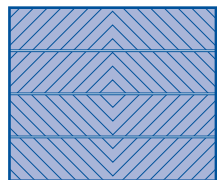

Мотив 403

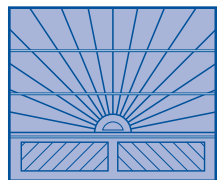

Мотив 404



Мотив 405

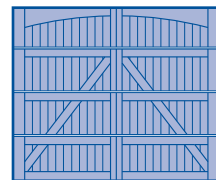

Мотив 401

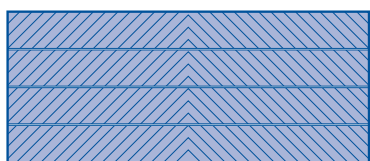

Мотив 402

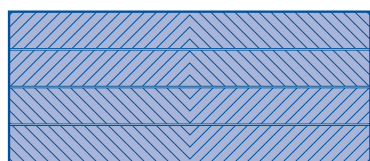

Мотив 403

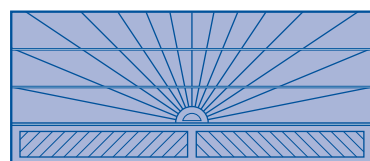

Мотив 404



Мотив 405

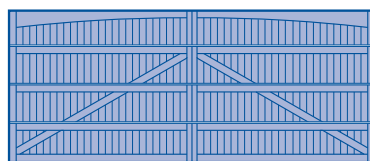

Изображения ворот по своим пропорциям соответствуют размерам 2500 × 2125 мм (верхний ряд), а также 5000 × 2125 мм (средний и нижний ряд). В случае ворот других размеров имеются отклонения.

Диапазон размеров

Ширина ворот с шагом 10 мм. Промежуточные значения высоты по запросу. Другие мотивы по желанию заказчика.

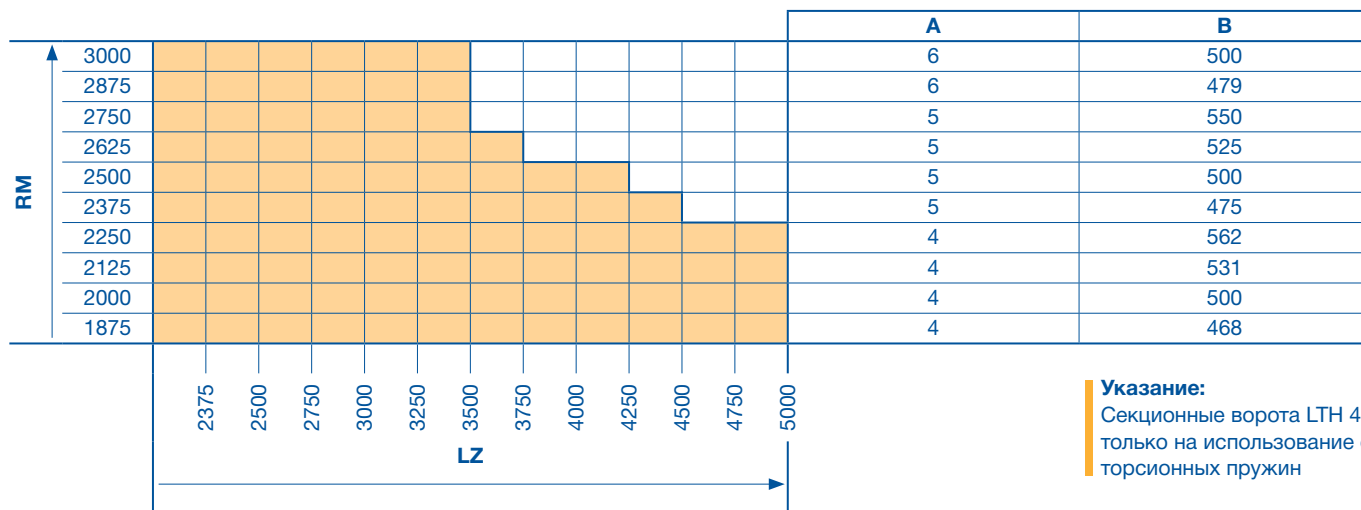

A Число секций ворот
B Высота секций ворот

RM Модульная высота
LZ Размер коробки в свету (от 2250)

Вентиляция

- Вентиляционные прорези в напольном уплотнении (стандарт), площадь вентиляционных прорезей 65 см² на метр ширины ворот

Секционные ворота LPU 40

Стальные секции, двустенные, монтаж в проём

S-гофр

Woodgrain

Внешний вид

(Изображения ворот по своим пропорциям соответствуют размерам 2500 × 2125 мм. В случае ворот других размеров имеются отклонения.)

Базовая модель

С алюминиевой рамой
NF/WF

С остеклением
типа D

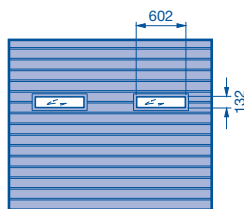
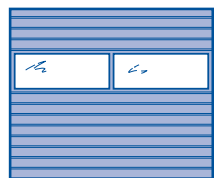
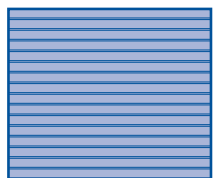

Диапазон размеров

Ширина ворот с шагом 5 мм, высота ворот согласно модульным значениям. Возможны промежуточные значения высоты.

													A	B	C				
RM	2205													4	550	138			
	2125													4	531	133			
	2080													4	520	130			
	2000													4	500	125			
	1955													4	488	122			
	1875													4	468	117			
		4		6													Число вентиляционных решеток с вентиляционными прорезями площадью 40 см ²		
		2		3													Число филенок на одну секцию ворот с остеклением		
		2250	2375	2500	2750	3000	3250	3500	3750	4000	4250	4500	4750	5000	LZ				

 Ворота размером до 3000 × 2500 мм с пружинами растяжения

A Число секций ворот

B Высота секций ворот

C Расстояние между гофрами

RM Модульная высота

LZ Размер коробки в свету (от 2000)

Дополнительное оснащение

Вентиляция

- Вентиляционные прорези в напольном уплотнении, площадь вентиляционных прорезей 65 см² на метр ширины ворот
- Вентиляционная решетка, площадь вентиляционных прорезей 40 см² на штуку
- Алюминиевая рама с тянутой решеткой с поперечным сечением вентиляционных прорезей 58 %

Возможности остекления

- Алюминиевая рама (стандартный профиль NF или профиль с термическим разделением WF)
- Остекление типа D, 16 мм
- Кассетное остекление типа S, 22 мм (см. стр. 21)

Секционные ворота LPU 40

Стальные секции, двустенные, монтаж в проём

М-гофр

Woodgrain

Внешний вид

(Изображения ворот по своим пропорциям соответствуют размерам 2500 × 2125 мм. В случае ворот других размеров имеются отклонения.)



Диапазон размеров

Ширина ворот с шагом 5 мм, высота ворот согласно модульным значениям. Возможны промежуточные значения высоты.

												A	B	C				
RM	2205	[Grid of 10x10 cells]										4	550	275				
	2125											4	531	265				
	2080											4	520	260				
	2000											4	500	250				
	1955											4	488	244				
	1875											4	468	234				
		4	6											Число вентиляционных решеток с вентиляционными прорезями площадью 40 см ²				
		2	3											Число остеклений – в алюминиевых рамах и типа D				
3 → 2125		4		5											Число остеклений – тип S			
2 → 2240		3													Число остеклений – тип M			
		2														Число остеклений – тип L		
		2250	2375	2500	2750	3000	3250	3500	3750	4000	4250	4500	4750	5000	LZ			

- A Число секций ворот
- B Высота секций ворот
- C Расстояние между гофрами
- RM Модульная высота

- LZ Размер коробки в свету (от 2000)
- До ширины

Дополнительное оснащение

Вентиляция

- Вентиляционные прорези в напольном уплотнении, площадь вентиляционных прорезей 65 см² на метр ширины ворот
- Вентиляционная решетка, площадь вентиляционных прорезей 40 см² на штуку
- Алюминиевая рама с тянутой решеткой с поперечным сечением вентиляционных прорезей 58 %

Возможности остекления

- Алюминиевая рама (стандартный профиль NF или профиль с термическим разделением WF)
- Остекление типа D, 16 мм
- Кассетное остекление типа S, 22 мм (см. стр. 21)

Секционные ворота LPU 40

Стальные секции, двустенные, монтаж в проём

М-гофр

Silkgrain

Внешний вид

(Изображения ворот по своим пропорциям соответствуют размерам 2500 × 2125 мм. В случае ворот других размеров имеются отклонения.)

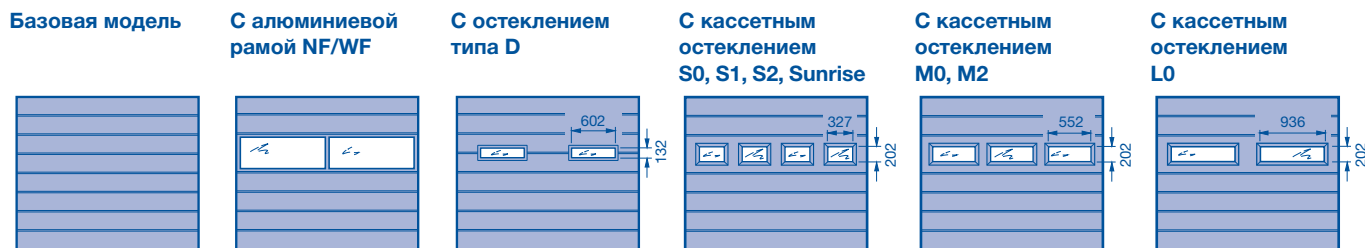

Диапазон размеров

Ширина ворот с шагом 5 мм, высота ворот согласно модульным значениям. Возможны промежуточные значения высоты.

												A	B	C			
RM	2205											4	550	275			
	2125											4	531	265			
	2080											4	520	260			
	2000											4	500	250			
	1955											4	488	244			
	1875											4	468	234			
		4	6											Число вентиляционных решеток с вентиляционными прорезями площадью 40 см ²			
		2	3											Число остеклений – в алюминиевых рамах и типа D			
	3 → 2125	4		5											Число остеклений – тип S		
	2 → 2240	3													Число остеклений – тип M		
		2													Число остеклений – тип L		
		2250	2375	2500	2750	3000	3250	3500	3750	4000	4250	4500	4750	5000	LZ		

- A Число секций ворот
- B Высота секций ворот
- C Расстояние между гофрами
- RM Модульная высота

- LZ Размер коробки в свету (от 2000)
- До ширины

Дополнительное оснащение

Вентиляция

- Вентиляционные прорези в напольном уплотнении, площадь вентиляционных прорезей 65 см² на метр ширины ворот
- Вентиляционная решетка, площадь вентиляционных прорезей 40 см² на штуку
- Алюминиевая рама с тянутой решеткой с поперечным сечением вентиляционных прорезей 58 %

Возможности остекления

- Алюминиевая рама (стандартный профиль NF или профиль с термическим разделением WF)
- Остекление типа D, 16 мм
- Кассетное остекление типа S, 22 мм (см. стр. 21)

Секционные ворота LPU 40

Стальные секции, двустенные, монтаж в проём

M-гофр

Micrograin

Внешний вид

(Изображения ворот по своим пропорциям соответствуют размерам 2500 × 2125 мм. В случае ворот других размеров имеются отклонения.)



Диапазон размеров

Ширина ворот с шагом 5 мм, высота ворот согласно модульным значениям. Возможны промежуточные значения высоты.

														A	B	C				
RM	2205													4	550	275				
	2125													4	531	265				
	2080													4	520	260				
	2000													4	500	250				
	1955													4	488	244				
	1875													4	468	234				
		4		6														Число вентиляционных решеток с вентиляционными прорезями площадью 40 см ²		
		2		3														Число остеклений – в алюминиевых рамах и типа D		
3 → 2125		4		5														Число остеклений – тип S		
2 → 2240		3																Число остеклений – тип M		
		2																Число остеклений – тип L		
		2250	2375	2500	2750	3000	3250	3500	3750	4000	4250	4500	4750	5000	LZ					

- A Число секций ворот
 B Высота секций ворот
 C Расстояние между гофрами
 RM Модульная высота

- LZ Размер коробки в свету (от 2000)
 → До ширины

Дополнительное оснащение

Вентиляция

- Вентиляционные прорези в напольном уплотнении, площадь вентиляционных прорезей 65 см² на метр ширины ворот
- Вентиляционная решетка, площадь вентиляционных прорезей 40 см² на штуку
- Алюминиевая рама с тянутой решеткой с поперечным сечением вентиляционных прорезей 58 %

Возможности остекления

- Алюминиевая рама (стандартный профиль NF или профиль с термическим разделением WF)
- Остекление типа D, 16 мм
- Кассетное остекление типа S, 22 мм (см. стр. 21)

Секционные ворота LPU 40

Стальные секции, двустенные, монтаж в проём

L-гофр

Woodgrain

Внешний вид

(Изображения ворот по своим пропорциям соответствуют размерам 2500 × 2125 мм. В случае ворот других размеров имеются отклонения.)

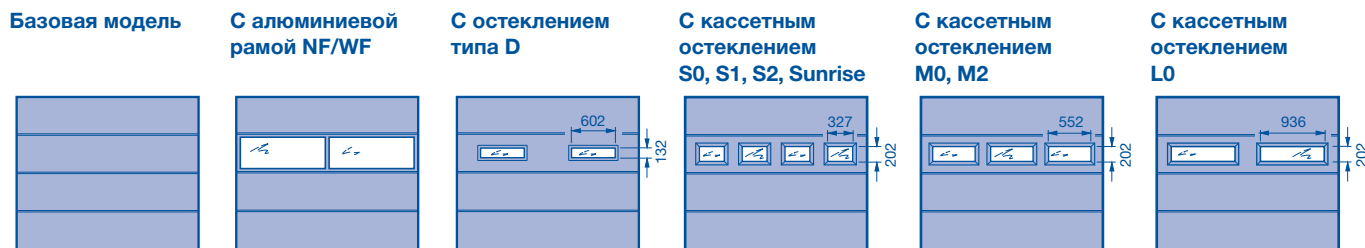

Диапазон размеров

Ширина ворот с шагом 5 мм, высота ворот согласно модульным значениям. Возможны промежуточные значения высоты.

												A	B			
RM	2205											4	550			
	2125											4	531			
	2080											4	520			
	2000											4	500			
	1955											4	488			
	1875											4	468			
		4	6											Число вентиляционных решеток с вентиляционными прорезями площадью 40 см ²		
		2	3											Число остеклений – в алюминиевых рамах и типа D		
	3 → 2125	4	5											Число остеклений – тип S		
	2 → 2240	3												Число остеклений – тип M		
		2												Число остеклений – тип L		
		2250	2375	2500	2750	3000	3250	3500	3750	4000	4250	4500	4750	5000	LZ	

A Число секций ворот
B Высота секций ворот
RM Модульная высота

LZ Размер коробки в свету (от 2000)
 → До ширины

Дополнительное оснащение

Вентиляция

- Вентиляционные прорези в напольном уплотнении, площадь вентиляционных прорезей 65 см² на метр ширины ворот
- Вентиляционная решетка, площадь вентиляционных прорезей 40 см² на штуку
- Алюминиевая рама с тянутой решеткой с поперечным сечением вентиляционных прорезей 58 %

Возможности остекления

- Алюминиевая рама (стандартный профиль NF или профиль с термическим разделением WF)
- Остекление типа D, 16 мм
- Кассетное остекление типа S, 22 мм (см. стр. 21)

Секционные ворота LPU 40

Стальные секции, двустенные, монтаж в проём

L-гофр

Silkgrain

Внешний вид

(Изображения ворот по своим пропорциям соответствуют размерам 2500 × 2125 мм. В случае ворот других размеров имеются отклонения.)

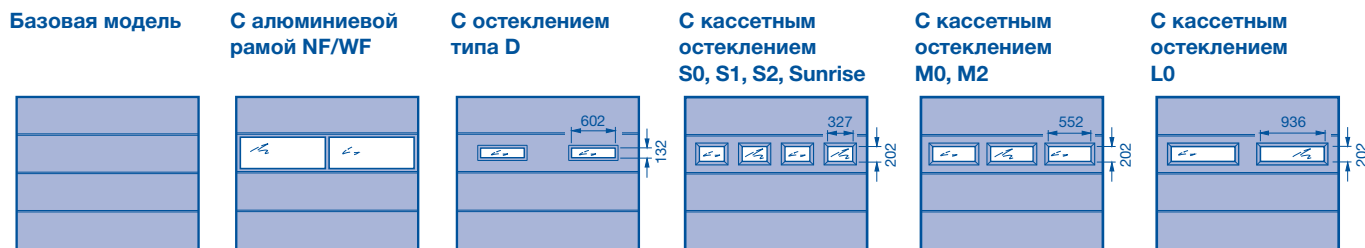

Диапазон размеров

Ширина ворот с шагом 5 мм, высота ворот согласно модульным значениям. Возможны промежуточные значения высоты.

												A	B			
RM	2205											4	550			
	2125											4	531			
	2080											4	520			
	2000											4	500			
	1955											4	488			
	1875											4	468			
		4	6											Число вентиляционных решеток с вентиляционными прорезями площадью 40 см ²		
		2	3											Число остеклений – в алюминиевых рамах и типа D		
	3 → 2125	4		5											Число остеклений – тип S	
	2 → 2240	3													Число остеклений – тип M	
		2													Число остеклений – тип L	
		2250	2375	2500	2750	3000	3250	3500	3750	4000	4250	4500	4750	5000		
		LZ														

A Число секций ворот
B Высота секций ворот
RM Модульная высота

LZ Размер коробки в свету (от 2000)
 → До ширины

Дополнительное оснащение

Вентиляция

- Вентиляционные прорези в напольном уплотнении, площадь вентиляционных прорезей 65 см² на метр ширины ворот
- Вентиляционная решетка, площадь вентиляционных прорезей 40 см² на штуку
- Алюминиевая рама с тянутой решеткой с поперечным сечением вентиляционных прорезей 58 %

Возможности остекления

- Алюминиевая рама (стандартный профиль NF или профиль с термическим разделением WF)
- Остекление типа D, 16 мм
- Кассетное остекление типа S, 22 мм (см. стр. 21)

Секционные ворота LPU 40

Стальные секции, двустенные, монтаж в проём

L-гофр

Micrograin

Внешний вид

(Изображения ворот по своим пропорциям соответствуют размерам 2500 × 2125 мм. В случае ворот других размеров имеются отклонения.)



Диапазон размеров

Ширина ворот с шагом 5 мм, высота ворот согласно модульным значениям. Возможны промежуточные значения высоты.

												A	B			
RM	2205											4	550			
	2125											4	531			
	2080											4	520			
	2000											4	500			
	1955											4	488			
	1875											4	468			
		4	6											Число вентиляционных решеток с вентиляционными прорезями площадью 40 см ²		
		2	3											Число остеклений – в алюминиевых рамах и типа D		
	3 → 2125	4	5											Число остеклений – тип S		
	2 → 2240	3												Число остеклений – тип M		
		2												Число остеклений – тип L		
		2250	2375	2500	2750	3000	3250	3500	3750	4000	4250	4500	4750	5000		
		LZ														

A Число секций ворот
B Высота секций ворот
RM Модульная высота

LZ Размер коробки в свету (от 2000)
 → До ширины

Дополнительное оснащение

Вентиляция

- Вентиляционные прорези в напольном уплотнении, площадь вентиляционных прорезей 65 см² на метр ширины ворот
- Вентиляционная решетка, площадь вентиляционных прорезей 40 см² на штуку
- Алюминиевая рама с тянутой решеткой с поперечным сечением вентиляционных прорезей 58 %

Возможности остекления

- Алюминиевая рама (стандартный профиль NF или профиль с термическим разделением WF)
- Остекление типа D, 16 мм
- Кассетное остекление типа S, 22 мм (см. стр. 21)

Типы направляющих: Z, N

Z: направляющая с пружинами растяжения

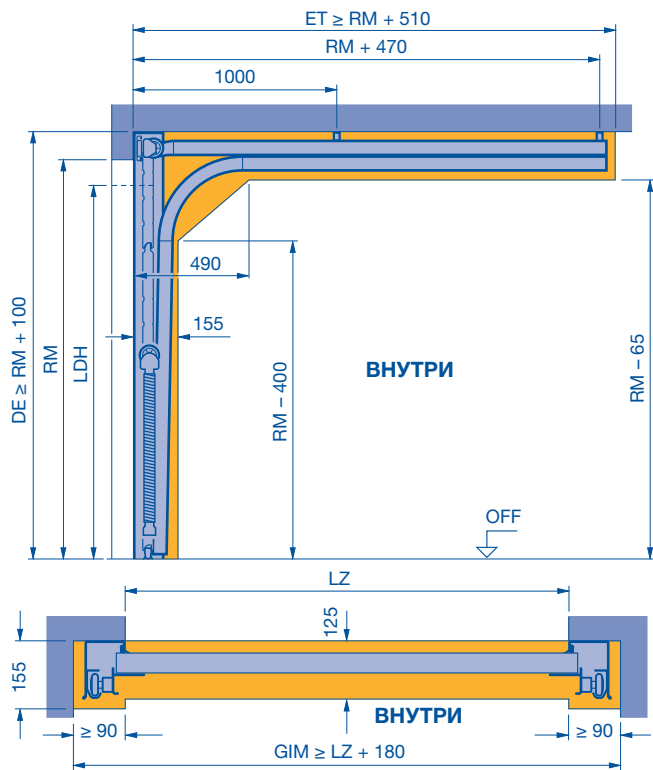

RM Высота	С ручным управлением		С приводом		
	мин. DE	LDH	мин. DE	мин. DE с Thermo Frame	LDH
	RM + 100	RM - 80	RM + 115	RM + 145	RM - 30
1875	1975	1795	1990	2020	1845
1955	2055	1875	2070	2100	1925
2000	2100	1920	2115	2145	1970
2080	2180	2000	2195	2225	2050
2125	2225	2045	2240	2270	2095
2205	2305	2125	2320	2350	2175
2250	2350	2170	2365	2395	2220
2375	2475	2295	2490	2520	2345
2500	2600	2420	2615	2645	2470
2625	2725	2545	2740	2765	2595

LDH Высота проезда в свету
 RM Модульная высота
 LZ Размер коробки в свету
 DE Высота потолка
 ET Глубина захода
 GIM Внутренний размер гаража

Указание:

Свободное пространство для монтажа ворот должно быть освобождено от трубопроводов систем снабжения, воздуходувок и т.д.

N: стандартная направляющая

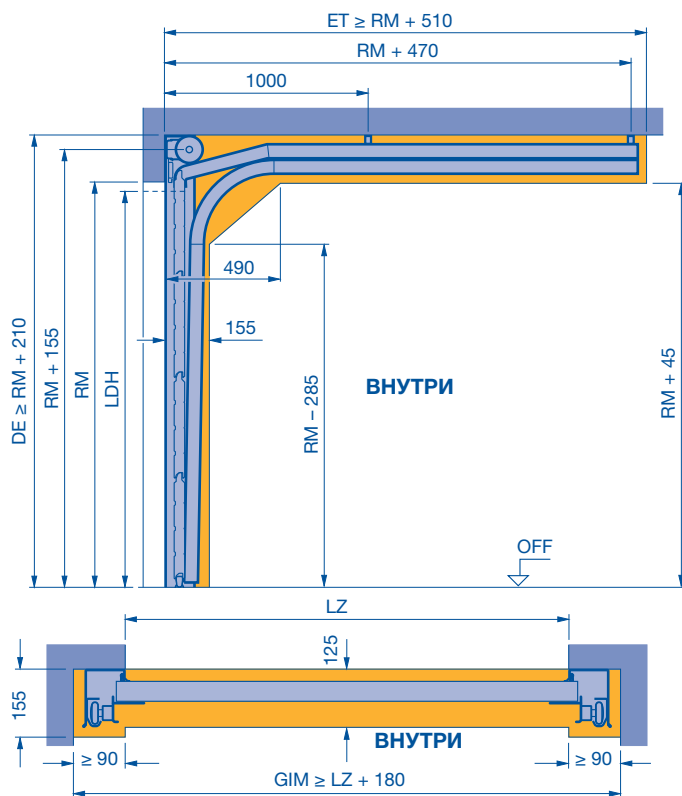

RM Высота	С ручным управлением		С приводом		
	мин. DE	LDH	мин. DE	мин. DE с Thermo Frame	LDH
	RM + 210	RM - 50	RM + 210	RM + 255	RM
1875	2085	1825	2085	2130	1875
1955	2165	1905	2165	2210	1955
2000	2210	1950	2210	2255	2000
2080	2290	2030	2290	2335	2080
2125	2335	2075	2335	2380	2125
2205	2415	2155	2415	2460	2205
2250	2460	2200	2460	2505	2250
2375	2585	2325	2585	2630	2375
2500	2710	2450	2710	2755	2500
2625	2835	2575	2835	2880	2625
2750	2960	2700	2960	3005	2750
2875	3085	2825	3085	3130	2875
3000	3210	2950	3210	3255	3000

LDH Высота проезда в свету
 RM Модульная высота
 LZ Размер коробки в свету
 DE Высота потолка
 ET Глубина захода
 GIM Внутренний размер гаража

Указание:

Свободное пространство для монтажа ворот должно быть освобождено от трубопроводов систем снабжения, воздуходувок и т.д.

Типы направляющих: L, H

L: направляющая для низко расположенной перемычки

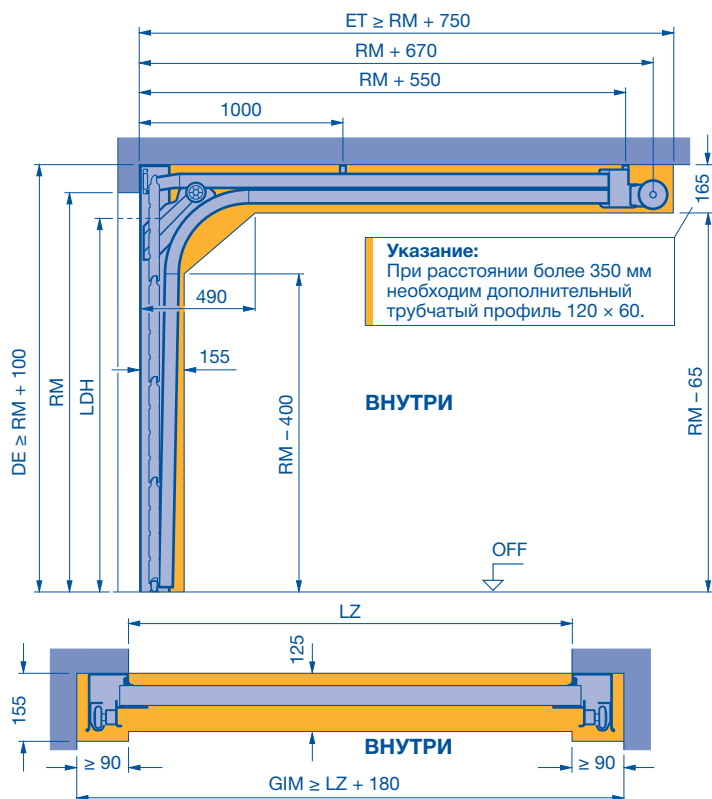

RM Высота	С ручным управлением		С приводом			
	мин. DE	LDH	мин. DE	мин. DE с Thermo Frame	LDH до LZ = 3000 мм	LDH от LZ = 3010 мм
	RM + 100	RM - 100	RM + 115	RM + 145	RM - 30	RM - 80
1875	1975	1775	1990	2020	1845	1795
1955	2055	1855	2070	2100	1925	1875
2000	2100	1900	2115	2145	1970	1920
2080	2180	1980	2195	2225	2050	2000
2125	2225	2025	2240	2270	2095	2045
2205	2305	2105	2320	2350	2175	2125
2250	2350	2150	2365	2395	2220	2170
2375	2475	2275	2490	2520	2345	2295
2500	2600	2400	2615	2645	2470	2420
2625	2725	2525	2740	2790	2595	2545
2750	2850	2650	2865	2895	2720	2670
2875	2975	2775	2990	3020	2845	2795
3000	3100	2900	3115	3145	2970	2920

LDH Высота проезда в свету
RM Модульная высота
LZ Размер коробки в свету
DE Высота потолка
ET Глубина захода
GIM Внутренний размер гаража

Указание:

Свободное пространство для монтажа ворот должно быть освобождено от трубопроводов систем снабжения, воздуходувок и т.д.

H: высоковедущая направляющая

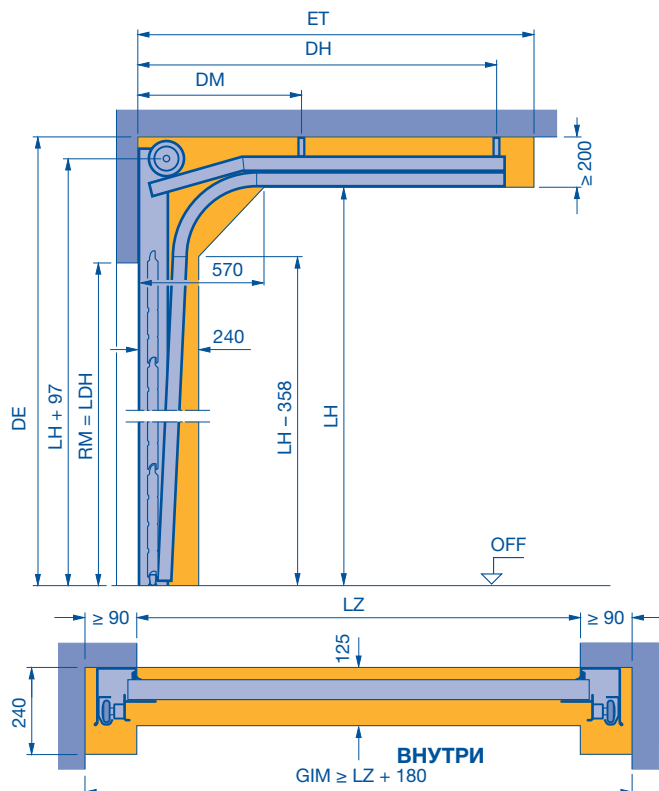

Кроме EPU 40, а также исполнений с калиткой.
 Для ворот LTH 40 необходим привод SupraMatic!

Высота ворот RM Высота	Высота направляющих шин			
	(1) с пружинным амортизатором		(2) с амортизационным упором	
	мин.	макс.	мин.	макс.
1875	2260	2634	2635	3190
1955	2340	2714	2715	3270
2000	2385	2759	2760	3315
2080	2465	2839	2840	3395
2125	2510	2884	2885	3440
2205	2590	2964	2965	3520
2250	2635	3009	3010	3565
2375	2760	3134	3135	3690
2500	2885	3259	3260	3815
2625	3010	3384	3385	3940
2750	3135	3509	3510	4065
2875	3315	3634	3635	4190
3000	3565	3759	3760	4315

LDH Высота проезда в свету
RM Модульная высота
LF Строительный размер в свету
LH Высота направляющих шин
LZ Размер коробки в свету
DE Высота потолка
DH Потолочный анкер, задний = ET - 200
DM Потолочный анкер, средний = DH/2
ET Глубина захода
 (1) = 2 × RM + 690 - LH
 (2) = 2 × RM + 490 - LH
GIM Минимальный внутренний размер гаража

Указание:

Свободное пространство для монтажа ворот должно быть освобождено от трубопроводов систем снабжения, воздуходувок и т.д.

Типы направляющих: N

(LPU 40) Калитка

N: стандартная направляющая

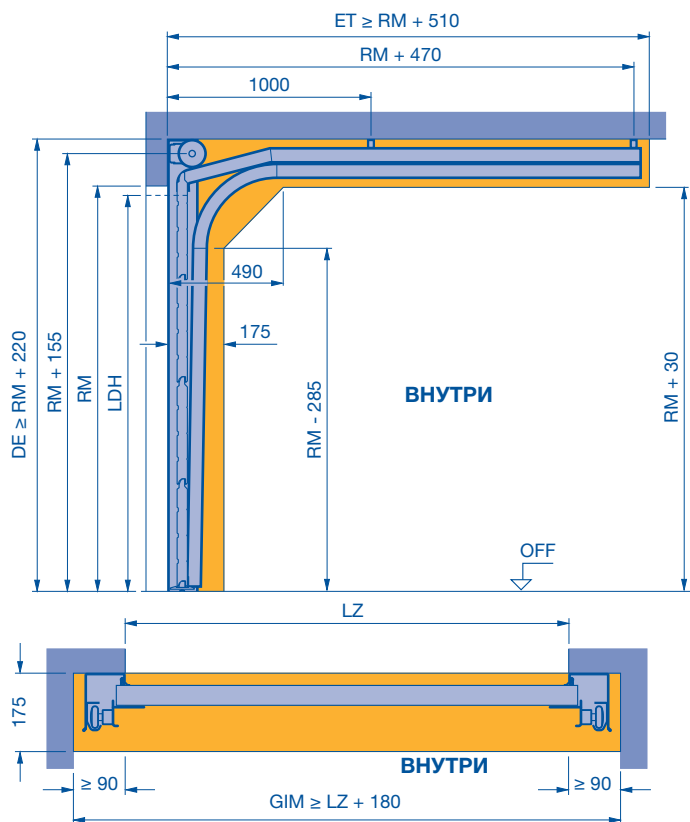

RM Высота	С ручным управлением		С приводом		
	мин. DE	LDH	мин. DE	мин. DE с Thermo Frame	LDH
	RM + 220	RM - 160	RM + 235	RM + 255	RM - 100
1875	2095	1715	2110	2130	1775
1955	2175	1795	2190	2210	1855
2000	2220	1840	2235	2255	1900
2080	2300	1920	2315	2335	1980
2125	2345	1965	2360	2380	2025
2205	2425	2045	2440	2460	2105
2250	2470	2090	2485	2505	2150
2375	2595	2215	2610	2630	2275
2500	2720	2340	2735	2755	2400
2625	2845	2465	2860	2880	2525
2750	2970	2590	2985	3005	2650
2875	3095	2715	3110	3130	2775
3000	3220	2840	3235	3255	2900

LDH Высота проезда в свету
RM Модульная высота
LZ Размер коробки в свету
DE Высота потолка
ET Глубина захода
GIM Внутренний размер гаража

Указание:

Свободное пространство для монтажа ворот должно быть освобождено от трубопроводов систем снабжения, воздуходувок и т.д.

Указание:

Площадка перед гаражом должна быть ровной или иметь уклон для обеспечения возможности беспрепятственного открывания калитки (открывается наружу) в связи с небольшой высотой порога - см. стр. 50.

Указание:

На воротах с модульной высотой до 2250 мм в исполнении с S-кассетой или в исполнении с S-, M- или L-гофром или с верхним остеклением типов D, S и M, расстояние от уровня готового пола OFF до нижней кромки перемычки должно быть равно или больше заказного размера (RM). Другой размер - по запросу!

Типы направляющих: L

(LPU 40) Калитка

L: направляющая для низко расположенной перемычки

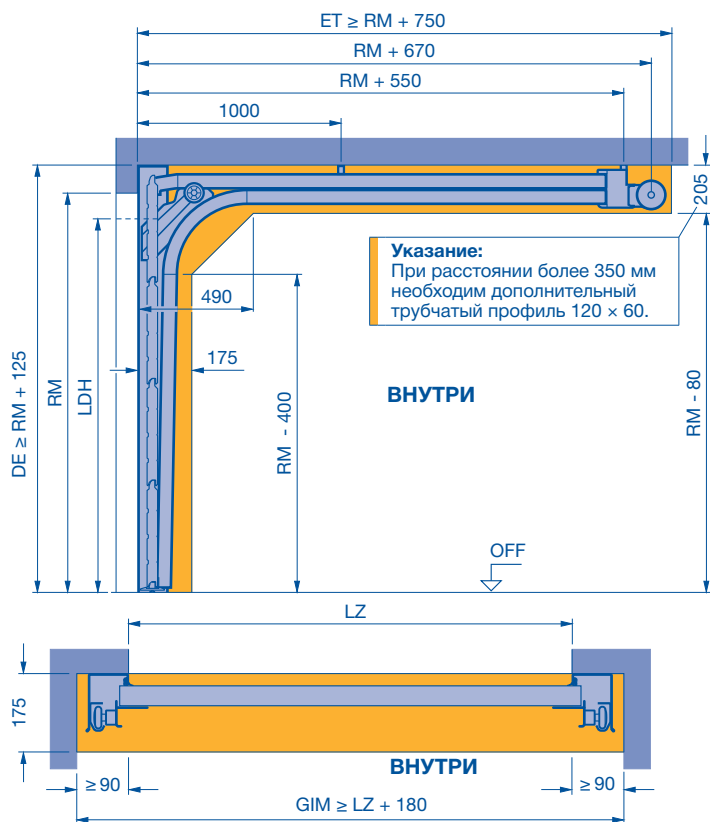

RM Высота	С ручным управлением		С приводом		
	мин. DE	LDH	мин. DE	мин. DE с Thermo Frame	LDH
	RM + 125	RM - 160	RM + 125	RM + 145	RM - 160
1875*	2000	1715	2000	2020	1715
1955	2080	1795	2080	2100	1795
2000	2125	1840	2125	2145	1840
2080	2205	1920	2205	2225	1920
2125	2250	1965	2250	2270	1965
2205	2330	2045	2330	2350	2045
2250	2375	2090	2375	2395	2090
2375	2500	2215	2500	2520	2215
2500	2625	2340	2625	2645	2340
2625	2750	2465	2750	2770	2465
2750	2875	2590	2875	2895	2590
2875	3000	2715	3000	3020	2715
3000	3125	2840	3125	3145	2840

* Эти конструкции только для ворот с S-/M-/L-гофром

LDH Высота проезда в свету
RM Модульная высота
LZ Размер коробки в свету
DE Высота потолка
ET Глубина захода
GIM Внутренний размер гаража

Указание:

Свободное пространство для монтажа ворот должно быть освобождено от трубопроводов систем снабжения, воздуховодов и т.д.

Указание:

Площадка перед гаражом должна быть ровной или иметь уклон для обеспечения возможности беспрепятственного открывания калитки (открывается наружу) в связи с небольшой высотой порога - см. стр. 50.

Указание:

На воротах с модульной высотой до 2250 мм в исполнении с S-кассетой или в исполнении с S-, M- или L-гофром или с верхним остеклением типов D, S и M, расстояние от уровня готового пола OFF до нижней кромки перемычки должно быть равно или больше заказного размера (RM). Другой размер - по запросу!

Тип направляющей: ND

ND: стандартная направляющая со следованием по потолочному перекрытию до макс. 30°, как у промышленных ворот (оцинкованная коробка)

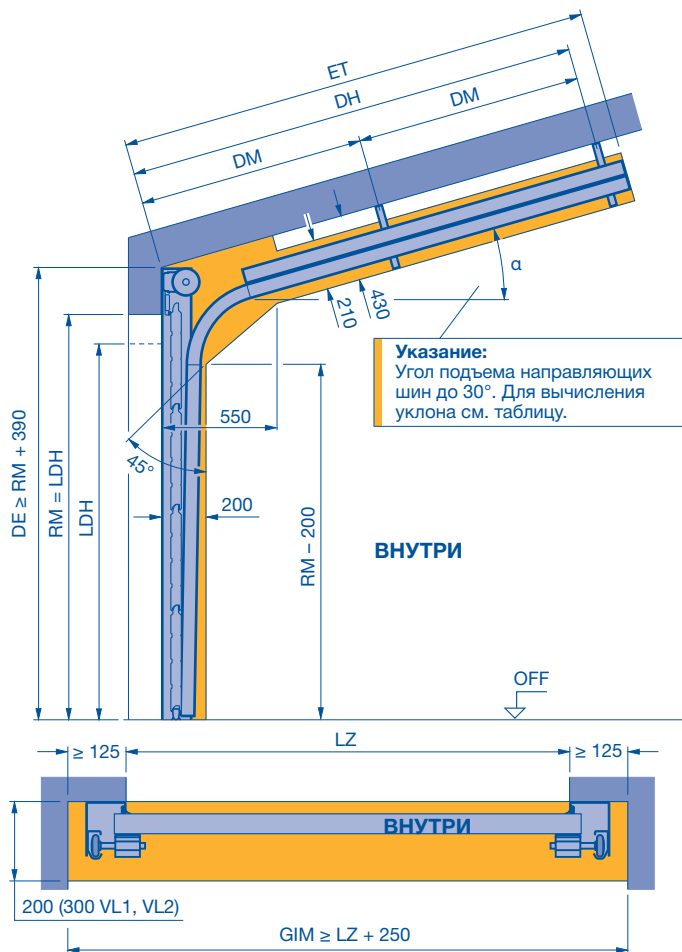

(Кроме ворот LTE 40, EPU 40 и LPU 40 с S-кассетами)

Указание:

Кроме приводов SupraMatic и ProMatic!

RM Высота	С ручным управлением			С приводом мин. DE
	мин. DE RM + 390	LDH без калитки RM	LDH с калиткой RM - 150	
1875	2265	1875	1725	См. параметры монтажа секционных ворот для промышленности и мелкого производства строительной серии 40
1955	2345	1955	1805	
2000	2390	2000	1850	
2080	2470	2080	1930	
2125	2515	2125	1975	
2205	2595	2205	2055	
2250	2640	2250	2100	
2375	2765	2375	2225	
2500	2890	2500	2350	
2625	3015	2625	2475	
2750	3140	2750	2600	
2875	3265	2875	2725	
3000	3390	3000	2850	

LDH Высота проезда в свету
RM Модульная высота
LZ Размер коробки в свету
DE Высота потолка
ET Мин. глубина захода =
 $RM + 450 - \alpha \times 6,5$

DH Потолочный анкер, задний =
 $RM + 195 - \alpha \times 6,5$
DM Потолочный анкер, средний
DA Расстояние до потолка
GIM Внутренний размер гаража

Только для определения угла наклона потолка в градусах (α)					
α	%	X (мм)	α	%	X (мм)
1	1,75	17,5	16	28,67	286,7
2	3,49	34,9	17	30,57	305,7
3	5,24	52,4	18	32,49	324,9
4	6,99	69,9	19	34,43	343,3
5	8,75	87,5	20	36,40	364,0
6	10,41	105,1	21	38,39	383,9
7	12,28	122,8	22	40,40	404,0
8	14,05	140,5	23	42,45	424,5
9	15,84	158,4	24	44,52	445,2
10	17,63	176,3	25	46,63	466,3
11	19,44	194,4	26	48,77	487,7
12	21,26	212,6	27	50,95	509,5
13	23,09	230,9	28	53,17	531,7
14	24,93	249,3	29	55,43	554,3
15	26,79	267,9	30	57,74	577,4

Указание:

Свободное пространство для монтажа ворот должно быть освобождено от трубопроводов систем снабжения, воздуховодов и т.д.

Указание:

Площадка перед гаражом должна быть ровной или иметь уклон для обеспечения возможности беспрепятственного открывания калитки (открывается наружу) в связи с небольшой высотой порога - см. стр. 50.

Типы направляющих: N, L

для ворот LPU 40 XXL, размеры промышленных ворот

ND: стандартная направляющая, как у промышленных ворот (оцинкованная рама направляющей)

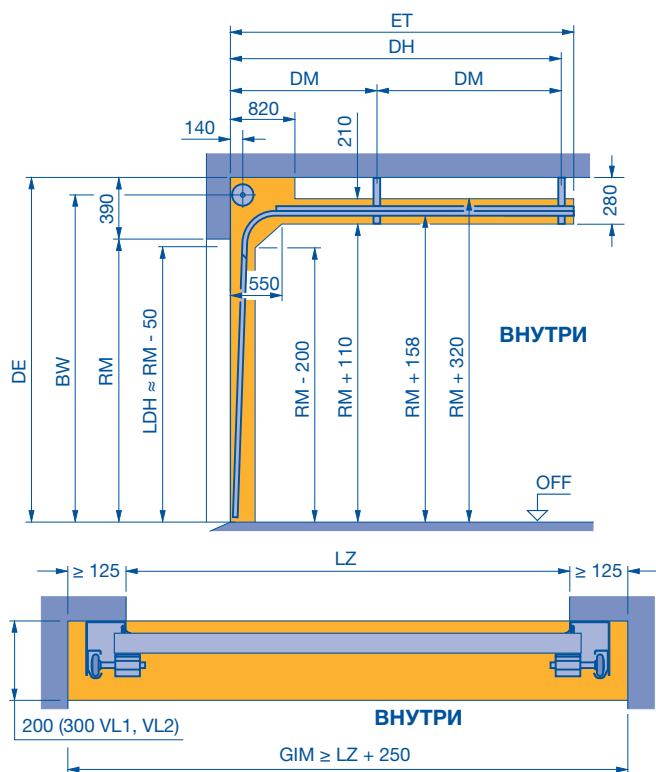

RM Высота	С ручным управлением		С приводом	
	мин. DE	LDH	мин. DE	LDH
2000	RM + 390	RM - 50	RM + 390	RM - 50
2125	2390	1950	2390	1950
2250	2515	2075	2515	2075
	2640	2200	2640	2200

- LDH** Высота проезда в свету
- RM** Модульная высота
- LZ** Размер коробки в свету
- DE** Высота потолка
- ET** Мин. глубина захода = RM + 440
- BW** Крепление кронштейна вала = RM + 310
- DH** Потолочный анкер, задний = RM + +195
- DM** Потолочный анкер, средний
- GIM** Внутренний размер гаража

Указание:

Свободное пространство для монтажа ворот должно быть освобождено от трубопроводов систем снабжения, воздуходувок и т.д.

L: ND: низководущая направляющая, как у промышленных ворот (оцинкованная коробка)

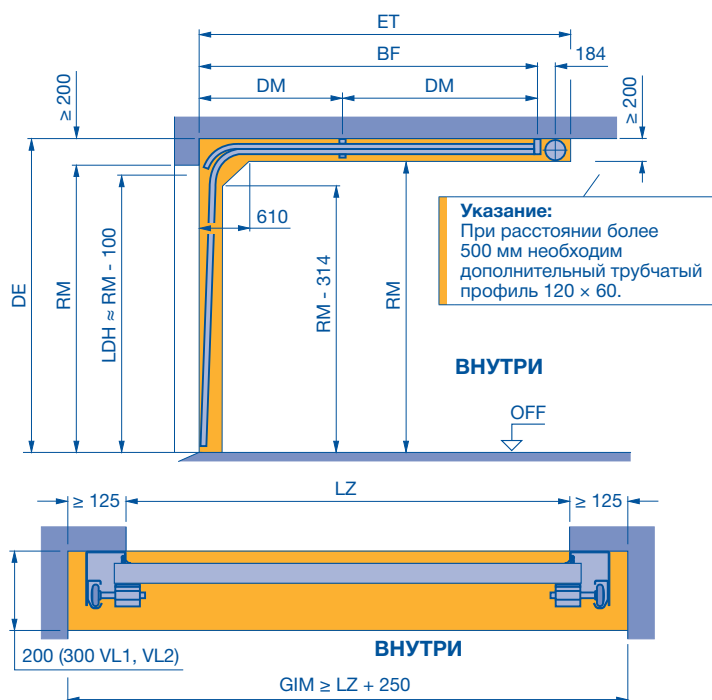

Указание:
При расстоянии более 500 мм необходим дополнительный трубчатый профиль 120 × 60.

RM Высота	С ручным управлением		С приводом	
	мин. DE	LDH	мин. DE	LDH
2000	RM + 200	RM - 100	RM + 260	RM - 100
2125	2200	1900	2260	1900
2250	2325	2025	2385	2025
	2450	2150	2510	2150

- LDH** Высота проезда в свету
- RM** Модульная высота
- LZ** Размер коробки в свету
- DE** Высота потолка
- ET** Мин. глубина захода = RM + 990
- BF** Крепление пружинного вала = RM + 682
- DM** Анкер для крепления на потолке, по середине, до RM 3500 = BF/2, от RM 3510 = BF/3
- GIM** Внутренний размер гаража

Указание:

Свободное пространство для монтажа ворот должно быть освобождено от трубопроводов систем снабжения, воздуходувок и т.д.

Типы направляющих: BZ, BL

BZ: Z-направляющая для фальш-панели, установленной заподлицо

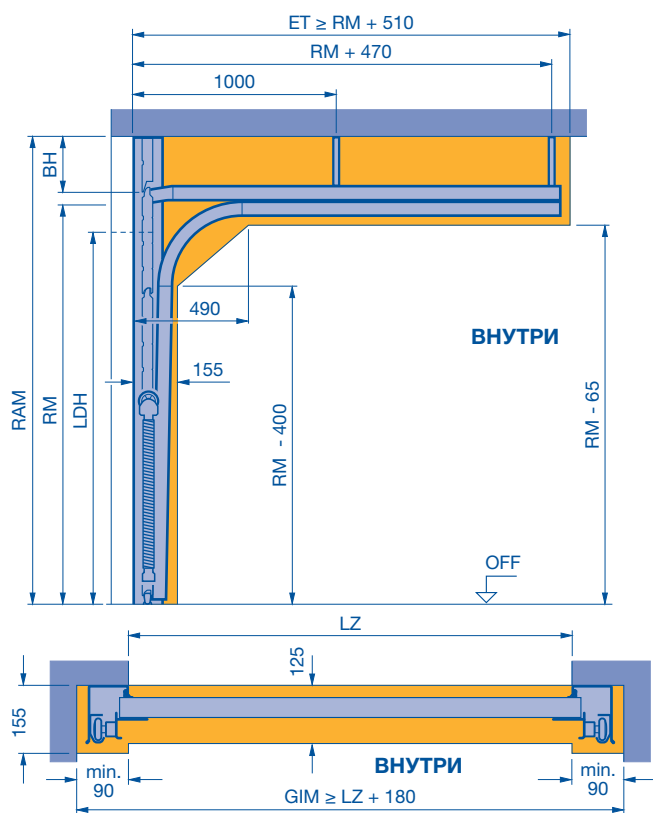

RM Высота	С ручным управлением		С приводом	
	мин. DE RM + 100	LDH RM - 80	мин. DE RM + 115	LDH RM - 30
1875	1975	1795	1990	1845
1955	2055	1875	2070	1925
2000	2100	1920	2115	1970
2080	2180	2000	2195	2050
2125	2225	2045	2240	2095
2205	2305	2125	2320	2175
2250	2350	2170	2365	2220
2375	2475	2295	2490	2345
2500	2600	2420	2615	2470
2625	2725	2545	2740	2595

LDH Высота проезда в свету
RM Модульная высота
LZ Размер коробки в свету
DE Высота потолка
ET Мин. глубина захода = RM + 440
GIM Внутренний размер гаража

BH Высота фальш-панели
RAM Строительный размер в свету = заказной размер
 мин. RAM = RM + 240
 макс. RAM = RM + 600

Указание:

Свободное пространство для монтажа ворот должно быть освобождено от трубопроводов систем снабжения, воздуховодов и т.д.

Указание:

Невозможна укороченная верхняя секция ворот, а также верхняя секция ворот в виде алюминиевой рамы.

BL: L-направляющая для фальш-панели, установленной заподлицо

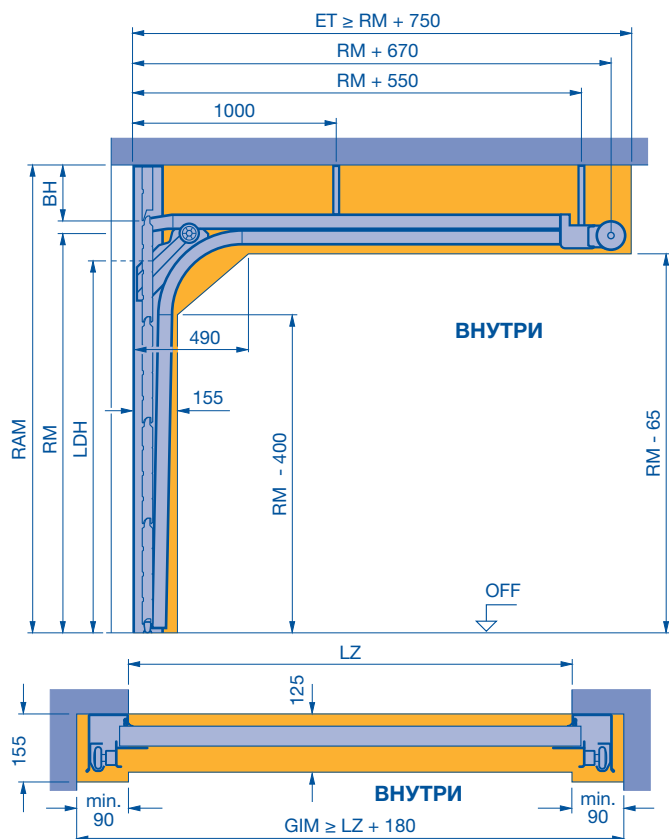

RM Высота	С ручным управлением		С приводом		
	мин. DE RM + 100	LDH RM - 100	мин. DE RM + 115	LDH до LZ = 3000 мм RM - 30	LDH от LZ = 3010 мм RM - 80
1875	1975	1775	1990	1845	1795
1955	2055	1855	2070	1925	1875
2000	2100	1900	2115	1970	1920
2080	2180	1980	2195	2050	2000
2125	2225	2025	2240	2095	2045
2205	2305	2105	2320	2175	2125
2250	2350	2150	2365	2220	2170
2375	2475	2275	2490	2345	2295
2500	2600	2400	2615	2470	2420
2625	2725	2525	2740	2595	2545
2750	2850	2650	2865	2720	2670
2875	2975	2775	2990	2845	2795
3000	3100	2900	3115	2970	2920

LDH Высота проезда в свету
RM Модульная высота
LZ Размер коробки в свету
DE Высота потолка
ET Глубина захода
GIM Внутренний размер гаража

BH Высота фальш-панели
RAM Строительный размер в свету = заказной размер
 мин. RAM = RM + 240
 макс. RAM = RM + 600

Указание:

Свободное пространство для монтажа ворот должно быть освобождено от трубопроводов систем снабжения, воздуховодов и т.д.

Указание:

Невозможна укороченная верхняя секция ворот, а также верхняя секция ворот в виде алюминиевой рамы.

Тип направляющей: BL

(LPU 40) Калитка

BL: L-направляющая для фальш-панели, установленной заподлицо

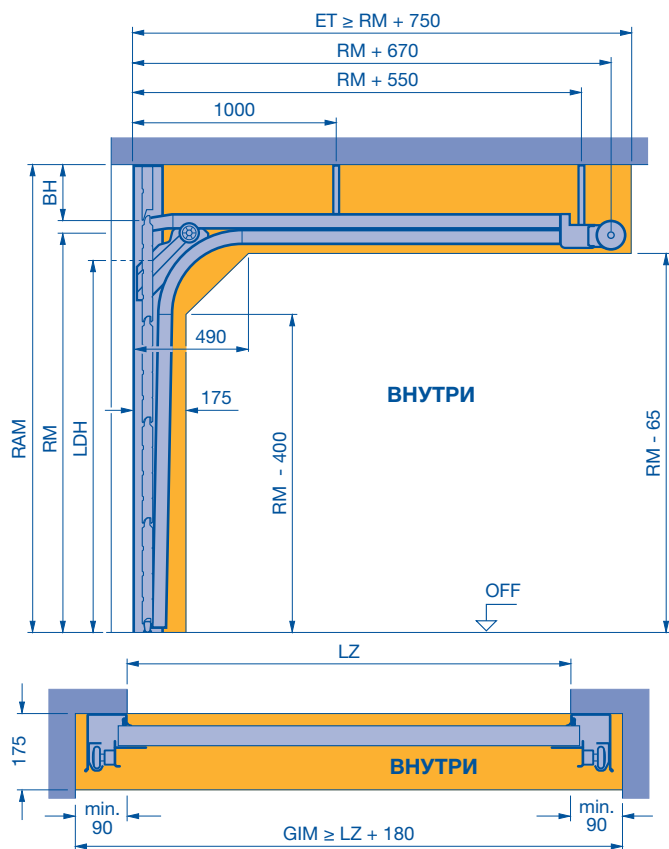

RM Высота	С ручным управлением		С приводом	
	мин. DE RM + 125	LDH RM - 160	мин. DE RM + 125	LDH RM - 160
1875*	2000	1715	2000	1715
1955	2080	1795	2080	1795
2000	2125	1840	2125	1840
2080	2205	1920	2205	1920
2125	2250	1965	2250	1965
2205	2330	2045	2330	2045
2250	2375	2090	2375	2090
2375	2500	2215	2500	2215
2500	2625	2340	2625	2340
2625	2750	2465	2750	2465
2750	2875	2590	2875	2590
2875	3000	2715	3000	2715
3000	3125	2840	3125	2840

* Эти конструкции только для ворот с S-/M-/L-гофром

- LDH** Высота проезда в свету
- RM** Модульная высота
- LZ** Размер коробки в свету
- DE** Высота потолка
- ET** Глубина захода
- GIM** Внутренний размер гаража
- BH** Высота фальш-панели
- RAM** Строительный размер в свету = заказной размер
мин. RAM = RM + 240
макс. RAM = RM + 600

Указание:

Свободное пространство для монтажа ворот должно быть освобождено от трубопроводов систем снабжения, воздуходувок и т.д.

Указание:

Площадка перед гаражом должна быть ровной или иметь уклон для обеспечения возможности беспрепятственного открывания калитки (открывается наружу) в связи с небольшой высотой порога - см. стр. 50.

Указание:

Невозможна укороченная верхняя секция ворот, а также верхняя секция ворот в виде алюминиевой рамы.

Необходимое свободное пространство для упора перемычки с фальш-панелью, установленной заподлицо

Без перемычки

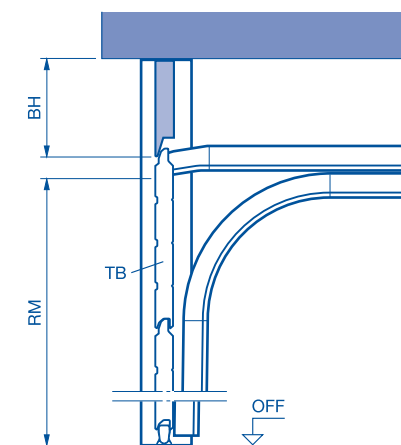

С перемычкой

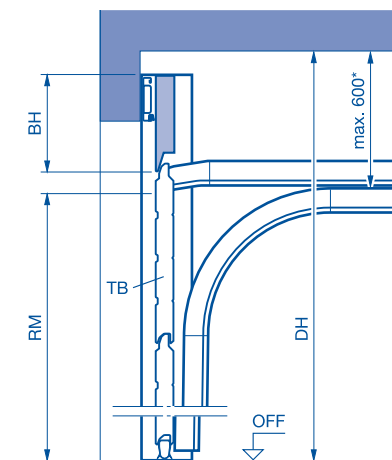

Тип направляющей	Исполнение фальш-панели
BZ и BL	Фальш-панель из полиуретана с S-/M- и L-гофром
	S-кассета - по запросу

- DH** Высота потолка
- TB** Полотно ворот
- * Макс. подвеска = DH - RM = макс. 600 мм

Тип направляющей: Z

Монтаж в проём

Z: направляющая с пружинами растяжения

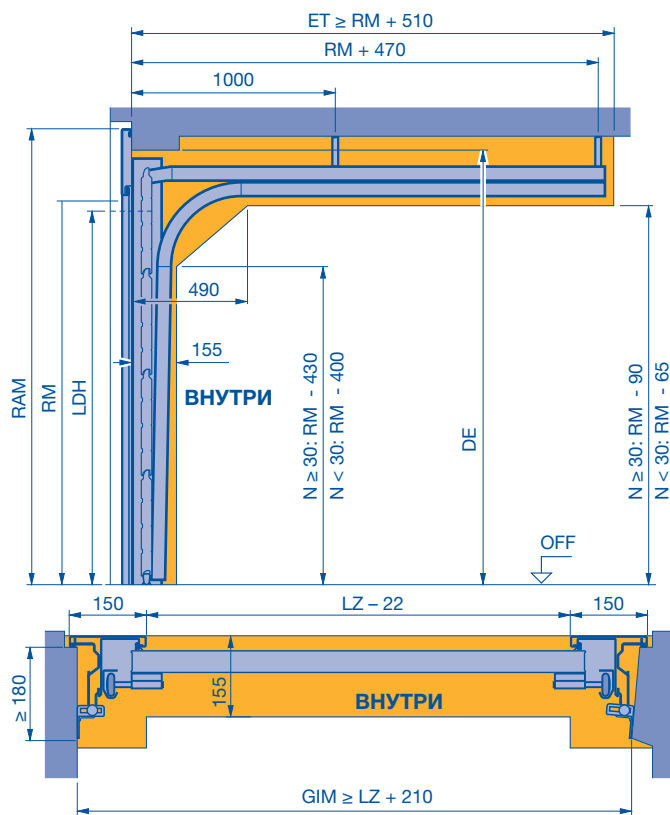

RM Высота	N ≥ 30			
	С ручным управлением		С приводом	
	мин. DE	LDH	мин. DE	LDH
1875	RM + 75	RM - 110	RM + 90	RM - 60
1955	1950	1765	1965	1815
2000	2030	1845	2045	1895
2080	2075	1890	2090	1940
2125	2155	1970	2170	2020
2205	2200	2015	2215	2065
	2280	2095	2295	2145

RM Высота	N < 30			
	С ручным управлением		С приводом	
	мин. DE	LDH	мин. DE	LDH
1875	RM + 100	RM - 80	RM + 115	RM - 30
1955	1975	1795	1990	1845
2000	2055	1875	2070	1925
2080	2100	1920	2115	1970
2125	2180	2000	2195	2050
2205	2225	2045	2240	2095
	2305	2125	2320	2175

LDH Высота проезда в свету
RM Модульная высота
LZ Размер коробки в свету
DE Высота потолка
ET Глубина захода
GIM Внутренний размер гаража

N Разница по высоте между высотой пола снаружи и внутри гаража
RAM Наружный размер рамы
Высота мин. = RM + 115 мм
(RAM) макс. = RM + 185 мм

Глубина захода без привода:
 RM + 510 мм

Глубина вхождения ворот с приводом ProMatic и SupraMatic
 3200 мм при высоте ворот до 2125 мм (короткая шина K)
 3450 мм при высоте ворот до 2375 мм (средняя шина M)

Указание:
 Свободное пространство для монтажа ворот должно быть освобождено от трубопроводов систем снабжения, воздуходувок и т.д.

Примеры случаев монтажа

При N ≥ 30 мм

LDH = RM - 110 мм без привода

При N < 30 мм

LDH = RM - 80 мм без привода

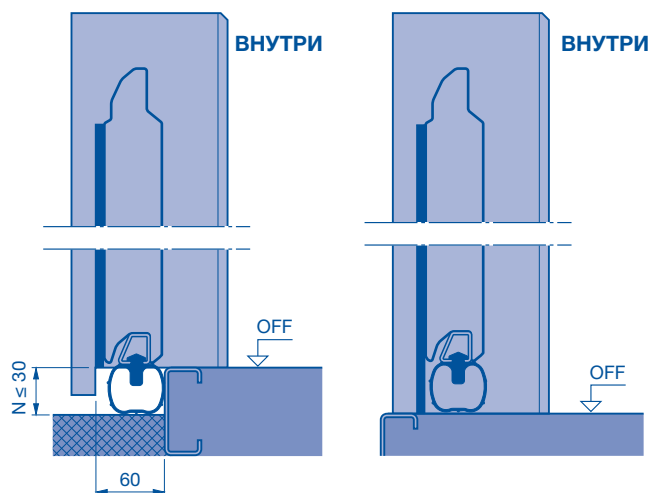

Боковые упоры

Типы направляющих Z, N, L, H

Стандартный упор, ширина упора 90 мм, крепление внутри коробки

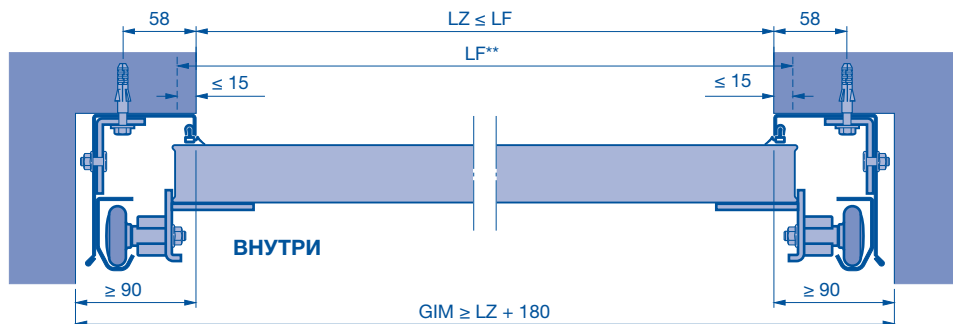

Ширина упора менее 75 мм или без упора. Крепление направляющих при помощи специальных анкеров.

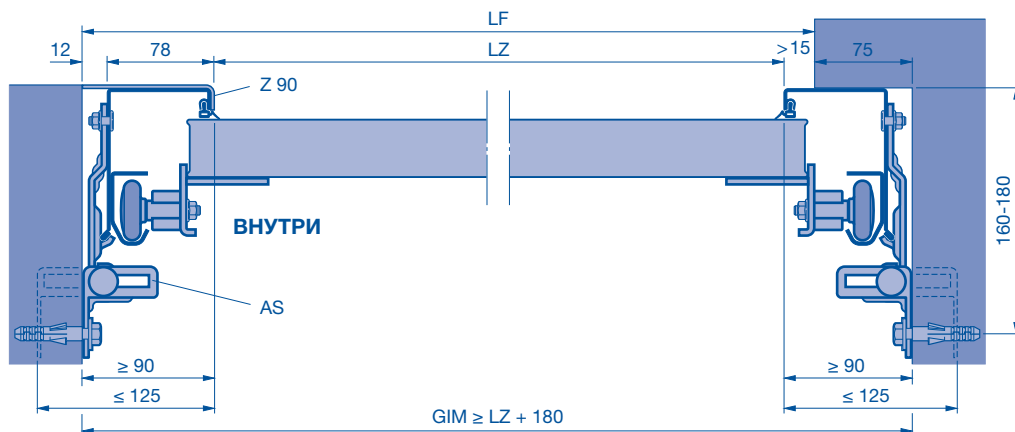

Ширина упора мин. 75 мм, крепление за пределами коробки

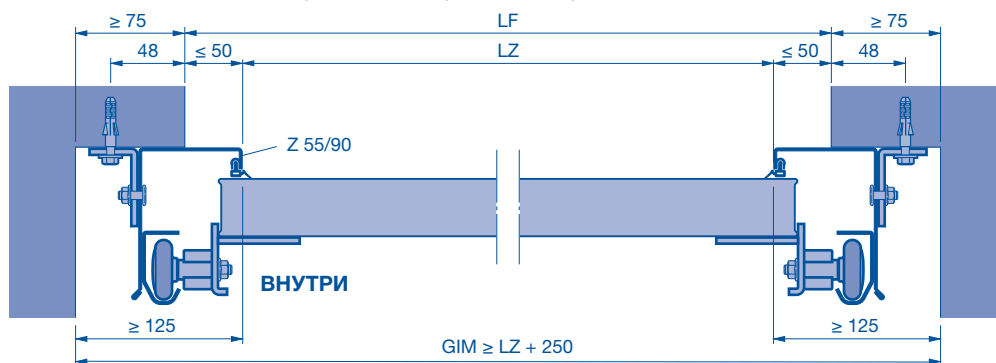

Типы направляющих N, ND, L, как у промышленных ворот (оцинкованная коробка)

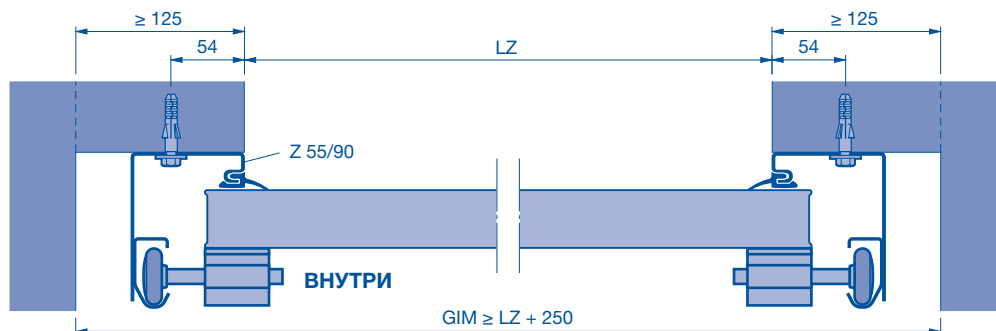

(Пояснения см. на следующей странице.)

Боковые упоры и упор перемычки с ThermoFrame

Типы направляющих Z, N, L, H с ThermoFrame

Стандартный упор, ширина упора 90 мм, крепление внутри коробки

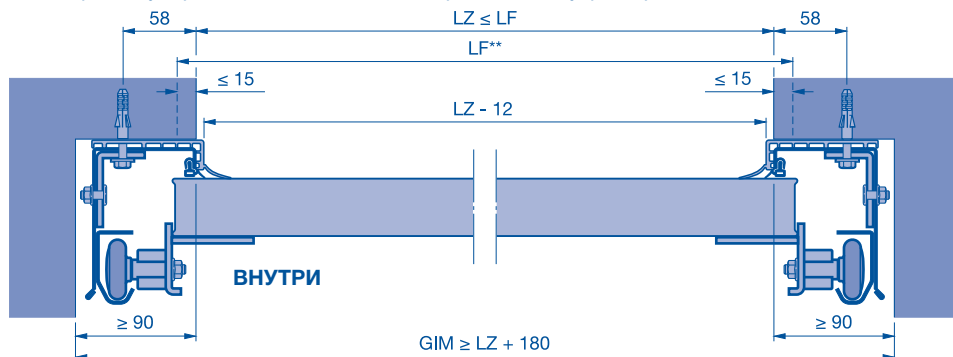

Ширина упора менее 75 мм или без упора. Крепление направляющих при помощи специальных анкеров.

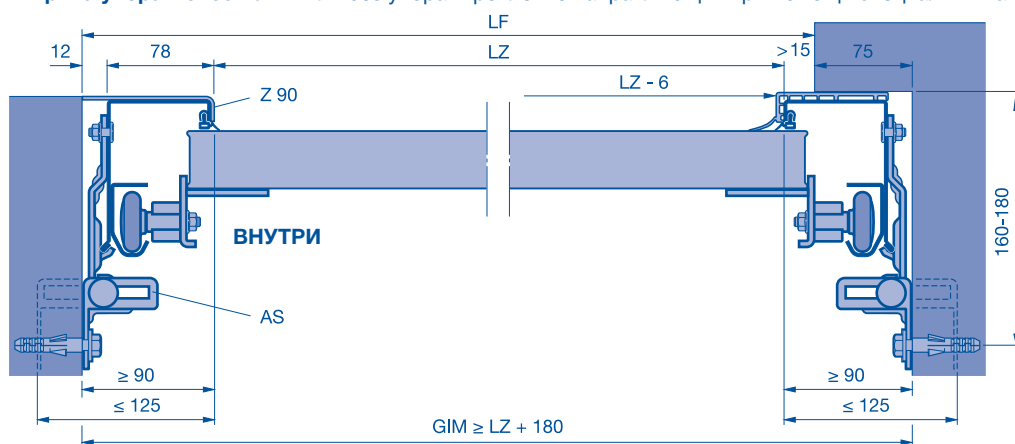

Ширина упора мин. 75 мм, крепление за пределами коробки

Типы направляющих N, ND, L, как у промышленных ворот с ThermoFrame (оцинкованная направляющая)

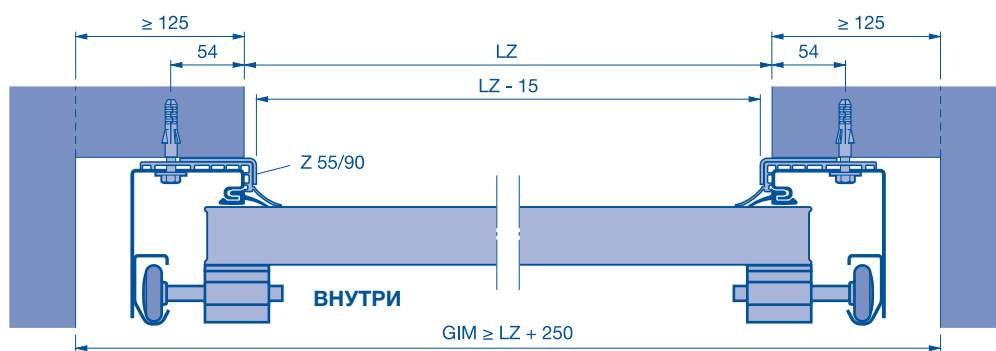

Упор перемычки с ThermoFrame

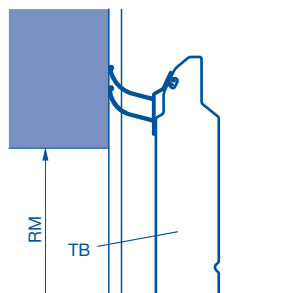

(Пояснения см. на следующей странице.)

Боковые упоры

Мотаж за проёмом

Монтаж в проём

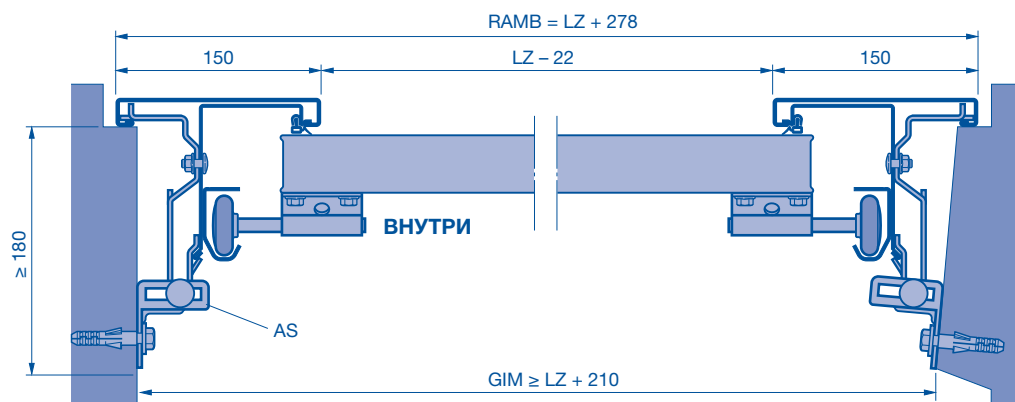

Монтаж в проем

Составная рама -95-

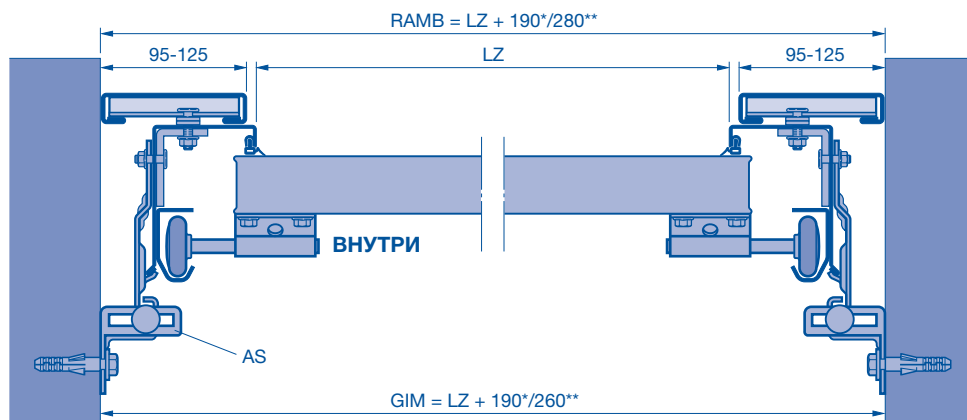

Монтаж позади проема

Фальш-панель для замены старой

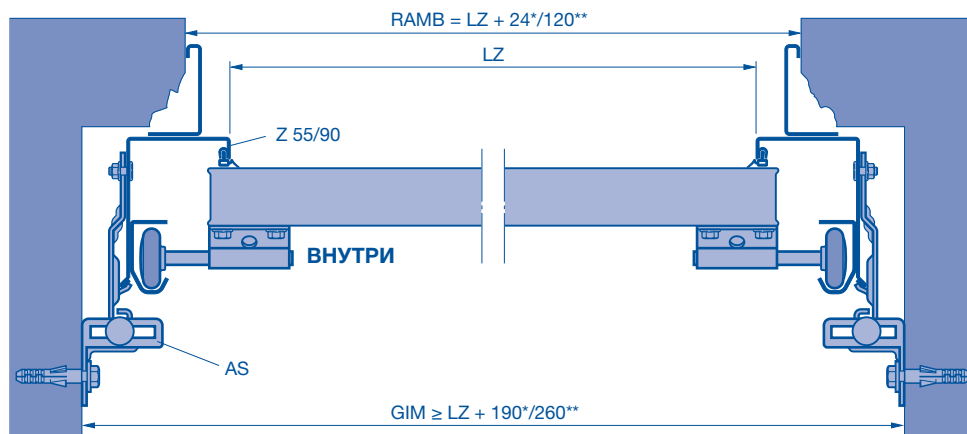

* мин.
** макс.
LZ Размер коробки в свету
LF Строительный размер в свету
GIM Внутренний размер гаража
Z 55 Облицовка направляющей 55

Z 90 Облицовка направляющей 90
AS Специальные анкеры
RAMB Наружный размер рамы – ширина
TB Полотно ворот

Упоры перемычки с фальш-панелями

LTE 40, EPU 40, LPU 40

Рисунок А



Рисунок В



Рисунок С

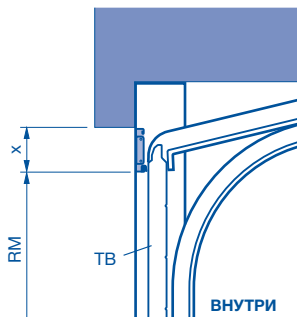

Тип направляющей	Исполнение фальш-панели	Размер x		
		Рисунок А	Рисунок В	Рисунок С
Z, N и L	Стальная фальш-панель (вкл. в объем поставки)	до 100 мм	-	-
	Фальш-панель из полиуретана с S-/L-гофром	-	61 – 562 мм	61 – 562 мм
	Фальш-панель из полиуретана с M-гофром	-	250 – 562 мм	250 – 562 мм
	Фальш-панель из полиуретана с S-кассетой	-	-	468, 475, 479, 488, 500, 520, 525, 531, 550, 562

LTH 40 (в объем поставки ворот LTH 40 входит стальная фальш-панель!)

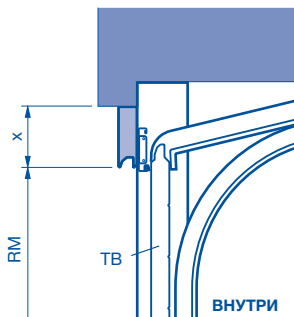
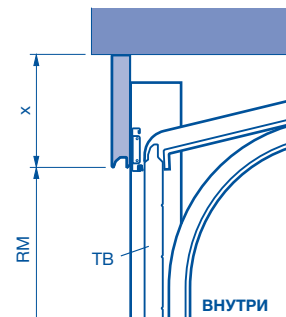
Рисунок А



Рисунок В



Рисунок С

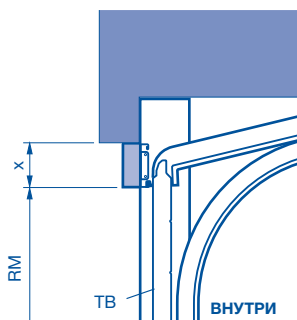

Тип направляющей	Исполнение фальш-панели	Размер x		
		Рисунок А	Рисунок В	Рисунок С
N и L	Гладкая деревянная фальш-панель	31 – 290 мм	-	-
	Деревянная фальш-панель с S-гофром	-	146 – 562 мм	-
	Деревянная фальш-панель с V-кассетами	-	-	291 – 562 мм

LTE 40, LPU 40

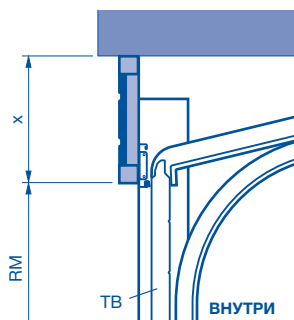
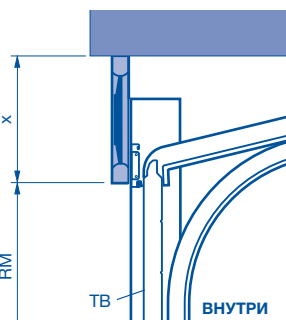
Фальш-панели для замены старых панелей

Составная рама -95-

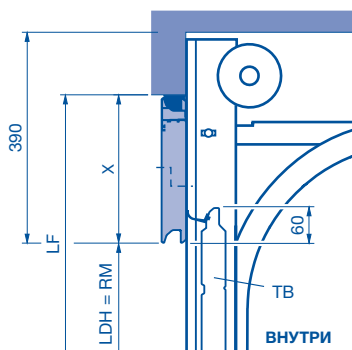

Угловой профиль

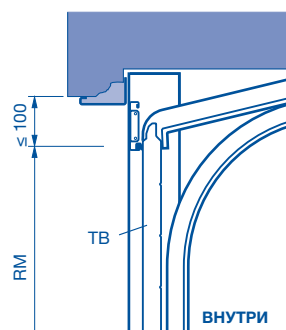
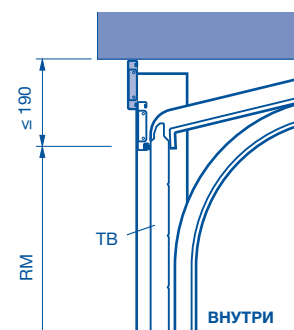

Типы направляющих N, ND, L, как у промышленных ворот (оцинкованная коробка)	Размер x
Фальш-панель из полиуретана с S-/L-гофром	100 – 562 мм
Фальш-панель из полиуретана с M-гофром	250 – 562 мм
Фальш-панель из полиуретана с S-кассетой	468, 475, 479, 488, 500, 520, 525, 531, 550, 562

Внимание:

Учитывайте места расположения дюбелей крепления коробки в области перемычки, так как в случае направляющей N (горсионные пружины) имеет место более высокий крутящий момент.

TB Полотно ворот
RM Модульная высота

LDH Высота проезда в свету
LF Строительный размер в свету

Примыкание к полу

Без калитки

с калиткой

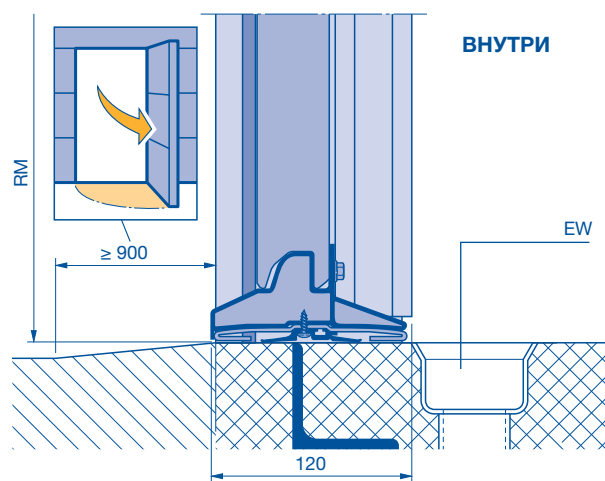
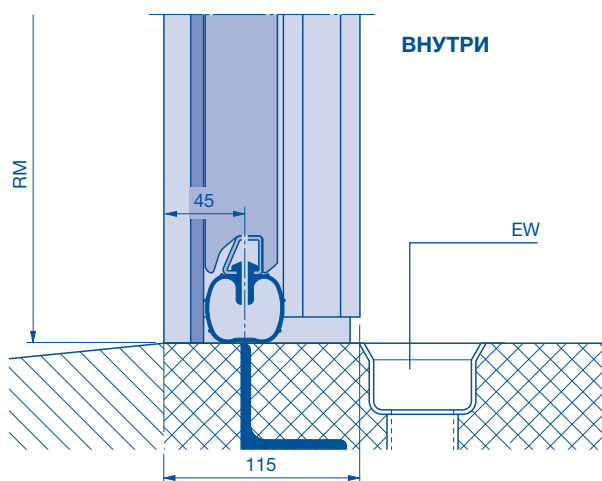
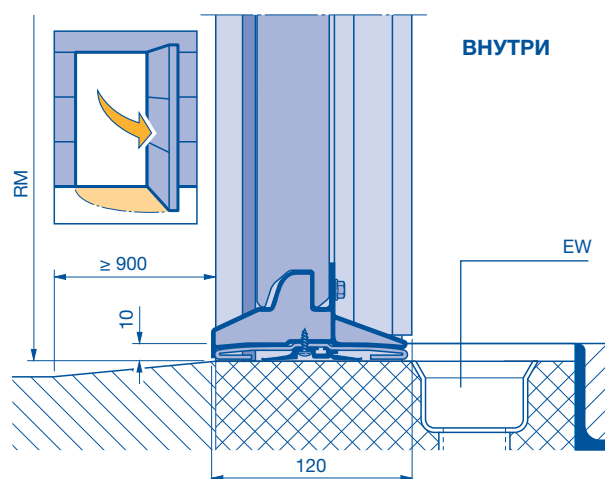
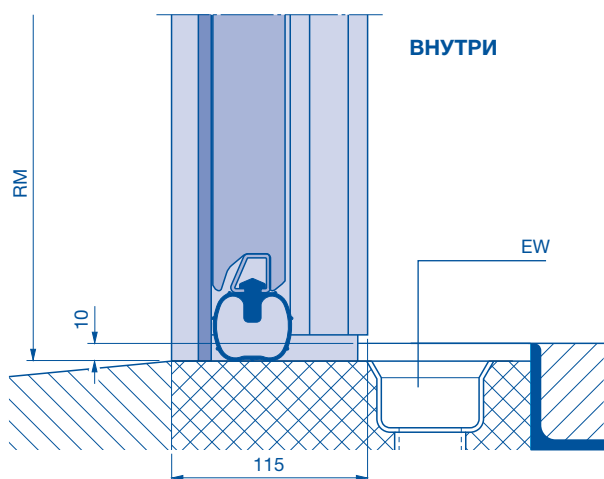
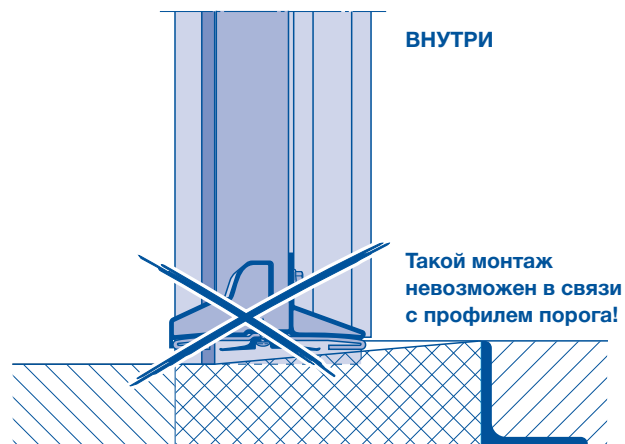
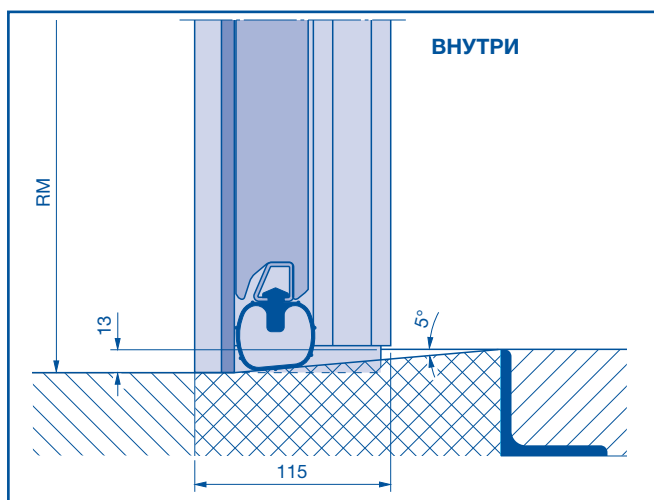

EW Водосточный желоб
RM Модульный размер

Боковые двери

С угловой коробкой из алюминиевых профилей

Стандартные размеры/нестандартные размеры

Внешний вид

(Изображенные на рис. двери пропорционально соответствуют строительному размеру проема в свету 1000 × 2125 мм. При других размерах дверей имеются отклонения.)

* Конструкции боковых дверей с мотивами (см. стр. 24) возможны только в случае профиля типа 1.

Тип профиля 1 и 3



Тип профиля 2



Стандартные размеры

Тип профиля 1, открывается только внутрь, с S-, M-, L-гофром или S-кассетой Монтаж: внутренний упор		
Заказной размер = BRB	DrH от OFF	Расстояние между гофрами
875 × 2000	955	125/250
875 × 2125	1010	133/265
1000 × 2000	955	125/250
1000 × 2125	1010	133/265

Тип профиля 2 с S-, M-, L-гофром Монтаж: внутренний упор или наружный упор		
Заказной размер = BRB	DrH от OFF	Расстояние между гофрами
875 × 2000	1050	125/250
875 × 2125	1050	133/265
1000 × 2000	1050	125/250
1000 × 2125	1050	133/265

Тип профиля 3 с S-, M-, L-гофром или S-кассетой Монтаж: наружный упор		
Заказной размер = BRB	DrH от OFF	Расстояние между гофрами
875 × 2000	955	125/250
875 × 2125	1010	133/265
1000 × 2000	955	125/250
1000 × 2125	1010	133/265

Нестандартные размеры

Тип профиля 1 или 3 с S-кассетой или элементом серии Design Монтаж: внутренний упор при типе профиля 1, наружный упор при типе профиля 3	
Заказной размер = BRB	DrH от OFF
875 – 1250 × 2000 или 2125	935 – 1268
875 – 1250 × 2000, 2080, 2125, 2205, 2250, 2375 или 2500	935 – 1268

Тип профиля 1, 2 или 3 с S-, M-, L-гофром Монтаж: внутренний упор при типе профиля 1, внутренний или наружный упор при типе профиля 2, наружный упор при типе профиля 3			
Заказной размер = BRB	DrH от OFF		
	Тип профиля 1	Тип профиля 2	Тип профиля 3
875 – 1250 × 1875 – 2500	935 – 1268	1050	935 – 1268

В случае остекления типа D учитывайте следующее: ширина RAM мин. 980 мм и высота RAM мин. 2115 мм при остеклении верхней секции двери.

(Пояснения см. на следующей странице.)

Боковые двери

С угловой коробкой из алюминиевых профилей

Стандартные размеры/нестандартные размеры

Тип профиля 1
(открывается только внутрь)

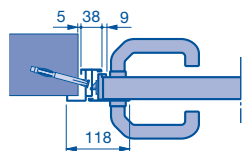

Тип профиля 2
(открывается внутрь)

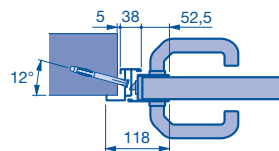

Тип профиля 2
(открывается наружу)

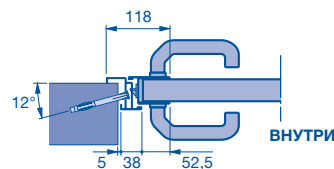

Тип профиля 3
(открывается только наружу)

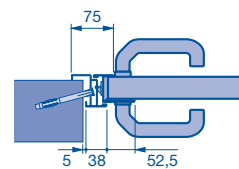

Внутренний упор

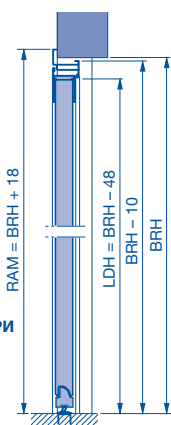

Наружный упор

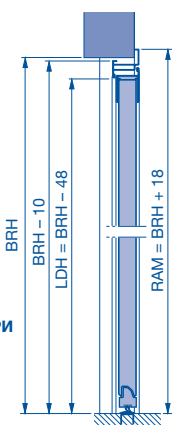

Внутренний упор (открывается внутрь), тип профиля 1 или 2

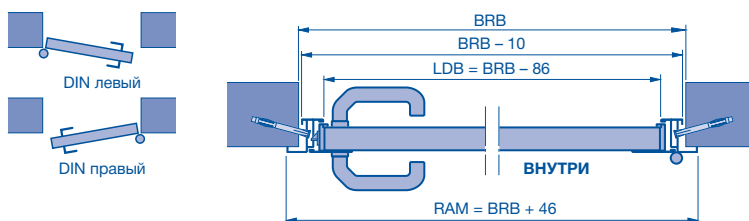

Наружный упор (открывается наружу), тип профиля 2 или 3

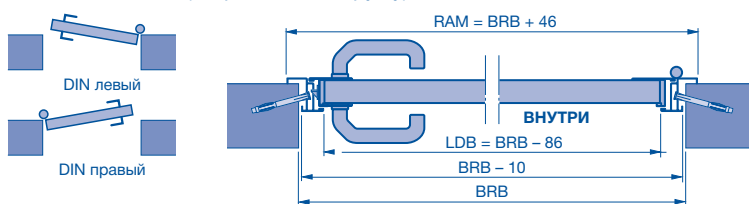

LF Строительный размер в свету
LDH Высота прохода в свету
LDB Ширина прохода в свету
RM Модульная высота
RAM Наружный размер рамы

BRH Модульный строительный размер
BRB Модульный строительный размер
DRH Высота нажимной ручки

Боковые двери

С блочной коробкой из алюминиевых профилей

Стандартные размеры

Внешний вид

(Изображенные на рис. двери пропорционально соответствуют строительному размеру проема в свету 1000 × 2125 мм. При других размерах дверей имеются отклонения.)

* Конструкции боковых дверей с мотивами (см. стр. 24) возможны только в случае профиля типа 1.

Тип профиля 1



Тип профиля 2

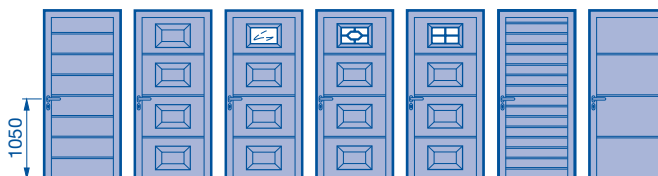

Стандартные размеры (тип профиля 1, только открывающиеся внутрь)

Тип профиля 1 (монтаж за проемом) с S-, M-, L-гофром, с S-кассетой			
LF проема	Заказной размер = RAM	DrH от OFF	Расстояние между гофрами
855–875 × 1990–2000	990 × 2058	955	125/250
855–875 × 2115–2125	990 × 2183	1010	133/265
980–1000 × 1990–2000	1115 × 2058	955	125/250
980–1000 × 2115–2125	1115 × 2183	1010	133/265

Тип профиля 2 (монтаж позади проема) с S-, M-, L-гофром, с S-кассетой			
LF проема	Заказной размер = RAM	DrH от OFF	Расстояние между гофрами
855–875 × 1990–2000	990 × 2058	1050	125/250
855–875 × 2115–2125	990 × 2183	1050	133/265
980–1000 × 1990–2000	1115 × 2058	1050	125/250
980–1000 × 2115–2125	1115 × 2183	1050	133/265

Тип профиля 2 (монтаж в проем) с S-, M-, L-гофром			
LF проема	Заказной размер = RAM	DrH от OFF	Расстояние между гофрами
875 × 2000	855 × 1990	1050	125/250
875 × 2125	855 × 2115	1050	133/265
1000 × 2000	980 × 1990	1050	125/250
1000 × 2125	980 × 2115	1050	133/265

В случае остекления типа D учитывайте следующее: ширина RAM мин. 980 мм и высота RAM мин. 2115 мм при остеклении верхней секции двери.

(Пояснения см. на следующей странице.)

Боковые двери

С блочной коробкой из алюминиевых профилей

Стандартные размеры

Тип профиля 1

Узкая рама дверного полотна

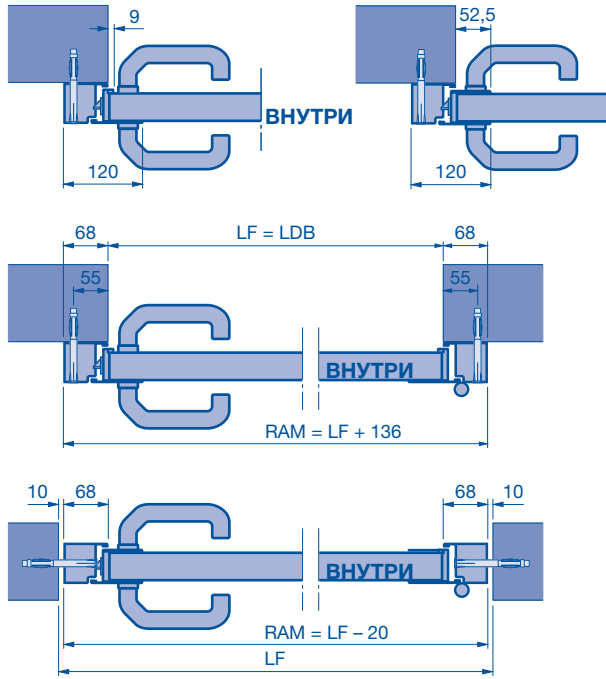

Тип профиля 2

Широкая рама дверного полотна

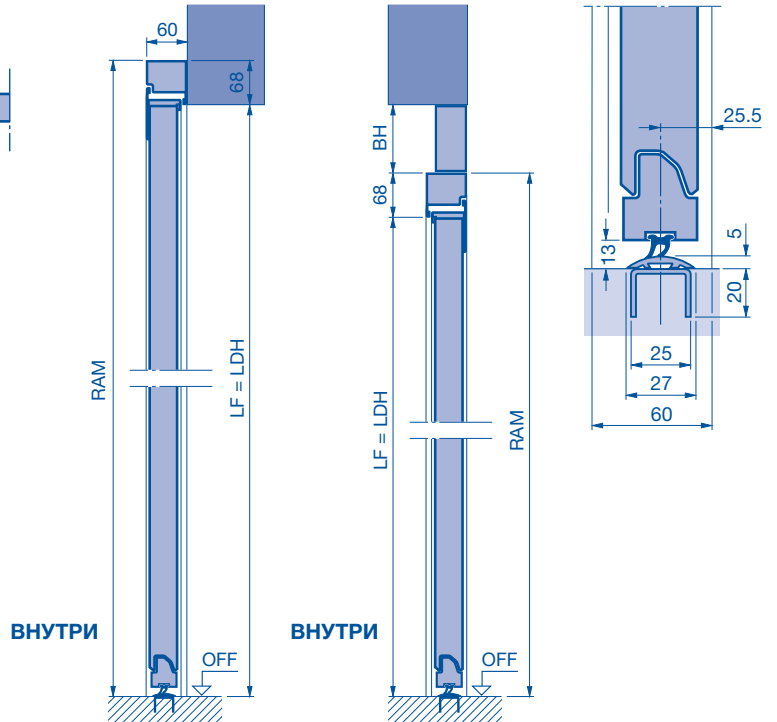

Расположение при монтаже

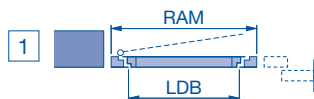

Монтаж рядом с воротами, открывается наружу, DIN правый

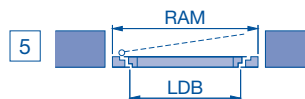

Монтаж в проем, открывается наружу, DIN правый или DIN левый

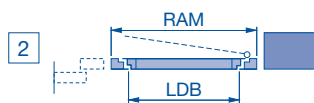

Монтаж рядом с воротами, открывается наружу, DIN левый

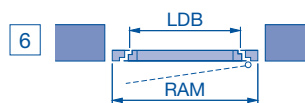

Монтаж в проем, открывается внутрь, DIN правый или DIN левый

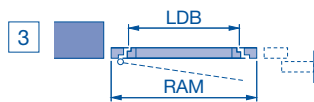

Монтаж рядом с воротами, открывается внутрь, DIN левый

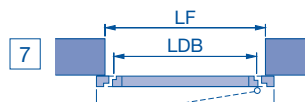

Монтаж позади проема, открывается только внутрь, DIN левый или DIN правый

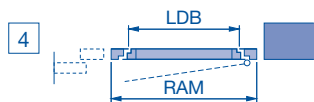

Монтаж рядом с воротами, открывается внутрь, DIN правый

ВНУТРИ

LF Строительный размер в свету
LDH Высота прохода в свету
LDB Ширина прохода в свету
RAM Наружный размер рамы

BH Высота фальш-панели
DrH Высота нажимной ручки

Боковые двери

С блочной коробкой из алюминиевых профилей

Нестандартные размеры

Внешний вид

(Изображенные на рис. двери пропорционально соответствуют строительному размеру проема в свету 1000 × 2125 мм. При других размерах дверей имеются отклонения.)

Тип профиля 2



Нестандартные размеры (тип профиля 1, открывается только внутрь)

Тип профиля 1 (монтаж в проеме или за проемом) с S-, M-, L-гофром	
Заказной размер = RAM	DrH
855 – 1250 × 1990 – 2300	935 – 1268
855 – 1300 × 1990 – 2558	935 – 1268

Тип профиля 2 (монтаж в проеме или позади проема) с S-, M-, L-гофром	
Заказной размер = RAM	DrH
855 – 1250 × 1933 – 2300	1050
855 – 1300 × 1933 – 2558	1050

Тип профиля 1 (монтаж только за проемом) с S-кассетой или мотивом	
Заказной размер = RAM	DrH
950 – 1250 × 2058 или 2183	935 – 1268
950 – 1300 × 2013, 2058, 2138, 2183, 2263, 2308, 2433 или 2558	935 – 1268

Тип профиля 2 (монтаж только позади проема, по запросу – в проеме, открывается наружу) с S-кассетой	
Заказной размер = RAM	DrH
950 – 1250 × 2058 или 2183	1050
950 – 1300 × 1943, 2013, 2058, 2138, 2183, 2263, 2308, 2443 или 2558	1050

В случае остекления типа D учитывайте следующее: ширина RAM мин. 980 мм и высота RAM мин. 2115 мм при остеклении верхней секции двери.

(Пояснения см. на следующей странице.)

Боковые двери

С блочной коробкой из алюминиевых профилей

Нестандартные размеры

Монтаж рядом с воротами, открывается наружу,
DIN правый или DIN левый

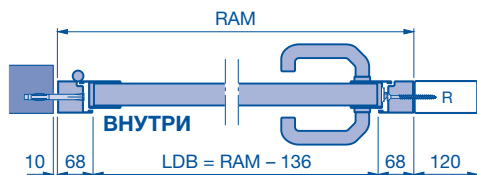

Монтаж рядом с воротами, открывается внутрь,
DIN правый или DIN левый

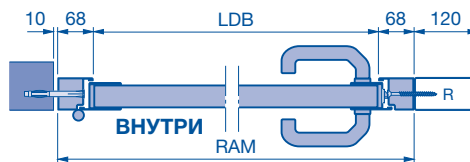

Монтаж в проем, открывается внутрь или наружу,
DIN правый или DIN левый

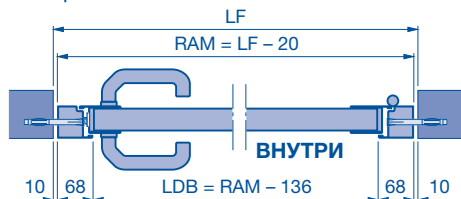

Монтаж позади проема, открывается только внутрь,
DIN правый или DIN левый

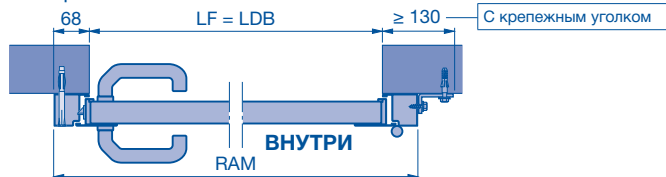

Монтаж позади проема

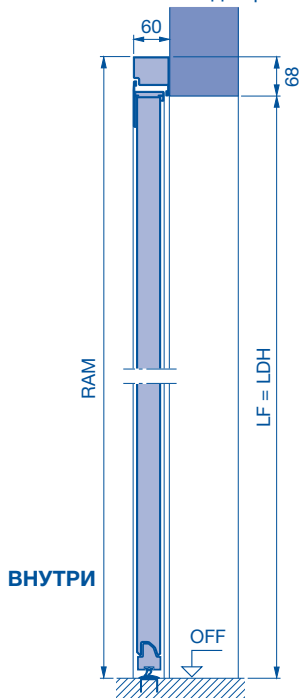

Монтаж в проем

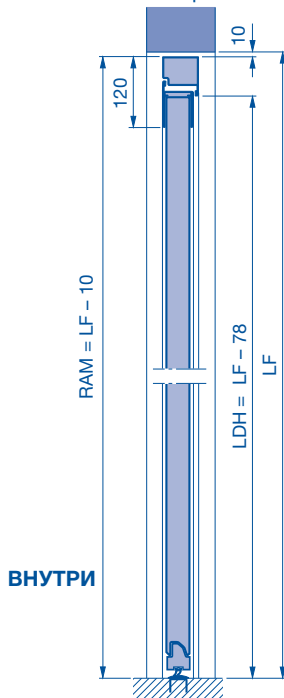

R Труба
LF Строительный размер в свету
LDH Высота прохода в свету
LDB Ширина прохода в свету

RAM Наружный размер рамы
DrH Высота нажимной ручки

Боковые двери из дерева

Стандартные размеры/нестандартные размеры

Внешний вид

(Изображенные на рис. двери пропорционально соответствуют строительному размеру проема в свету 1000 × 2125 мм. При других размерах дверей имеются отклонения.)

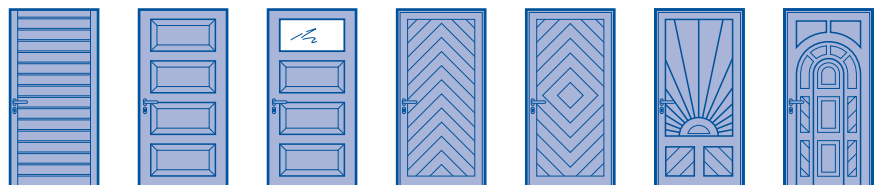

Конструкция с S-гофром или с V-кассетой			
Строительный размер проема в свету	Заказной размер = RAM	Высота нажимной ручки от OFF	Расстояние между гофрами
Стандартные размеры			
855–875 × 2115–2125	1005–2190	1050	133
980–1000 × 2115–2125	1130–2190	1050	133
Нестандартные размеры	990–1250 × 1940–2315	1050	

Вариант исполнения с мотивами		
Строительный размер проема в свету	Заказной размер = RAM	Высота нажимной ручки от OFF
Стандартные размеры		
980–1000 × 2115–2125	1130–2190	1050
Нестандартные размеры	1130–1250 × 1940–2315	1050

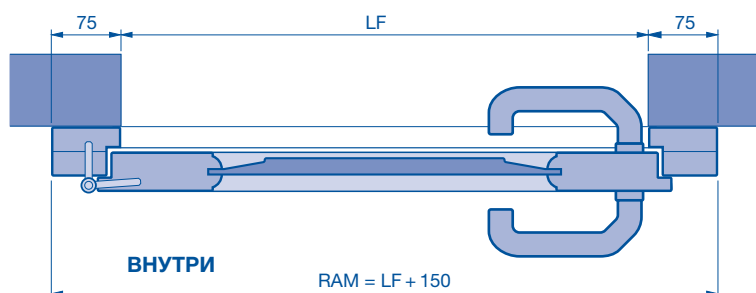
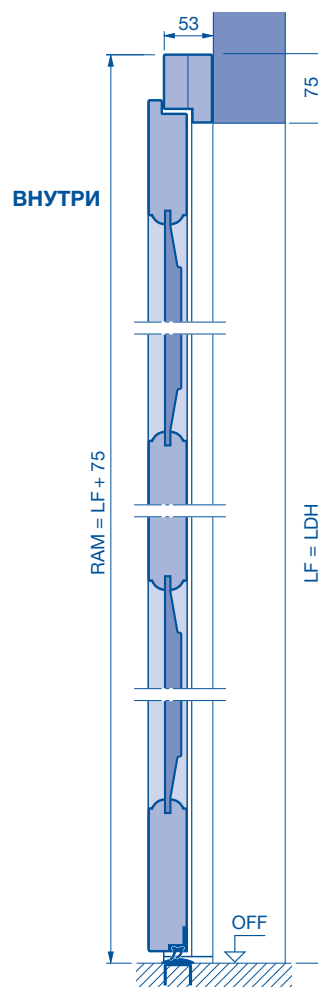

LF Строительный размер в свету
LDH Высота прохода в свету
RAM Наружный размер рамы

Приводы гаражных ворот

ProMatic, SupraMatic E, P, H

Тип направляющей Z

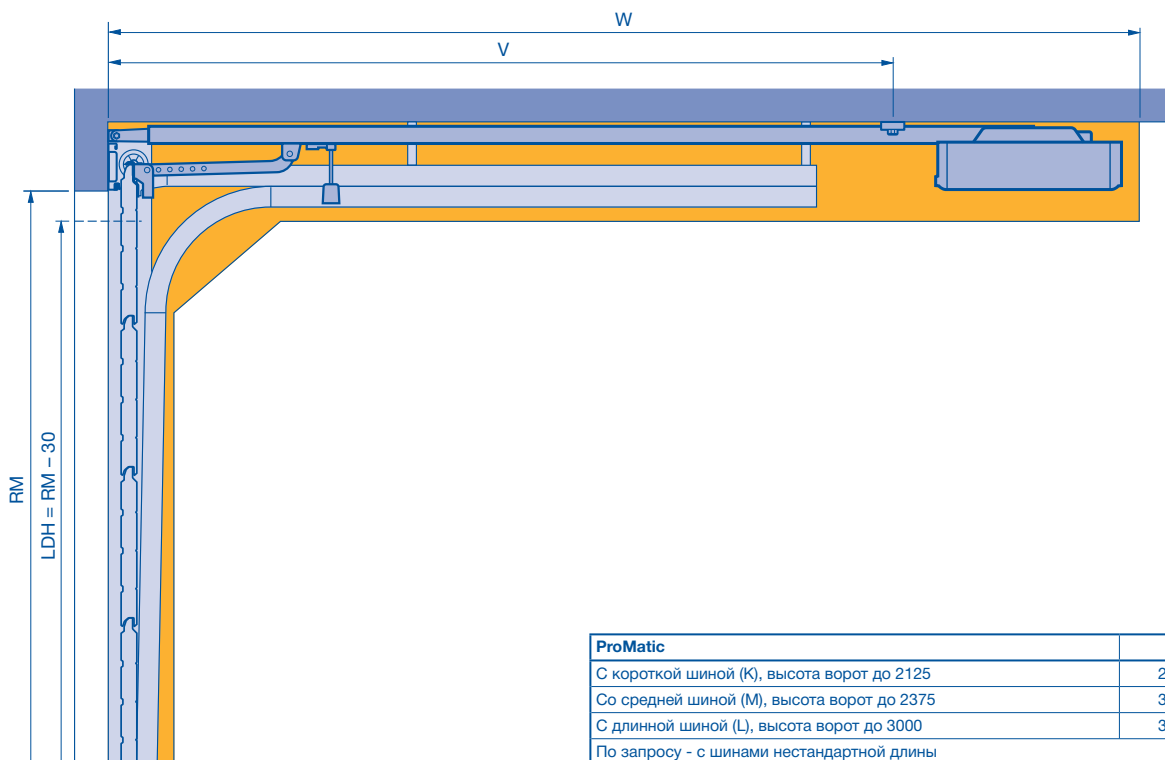

Тип направляющей N

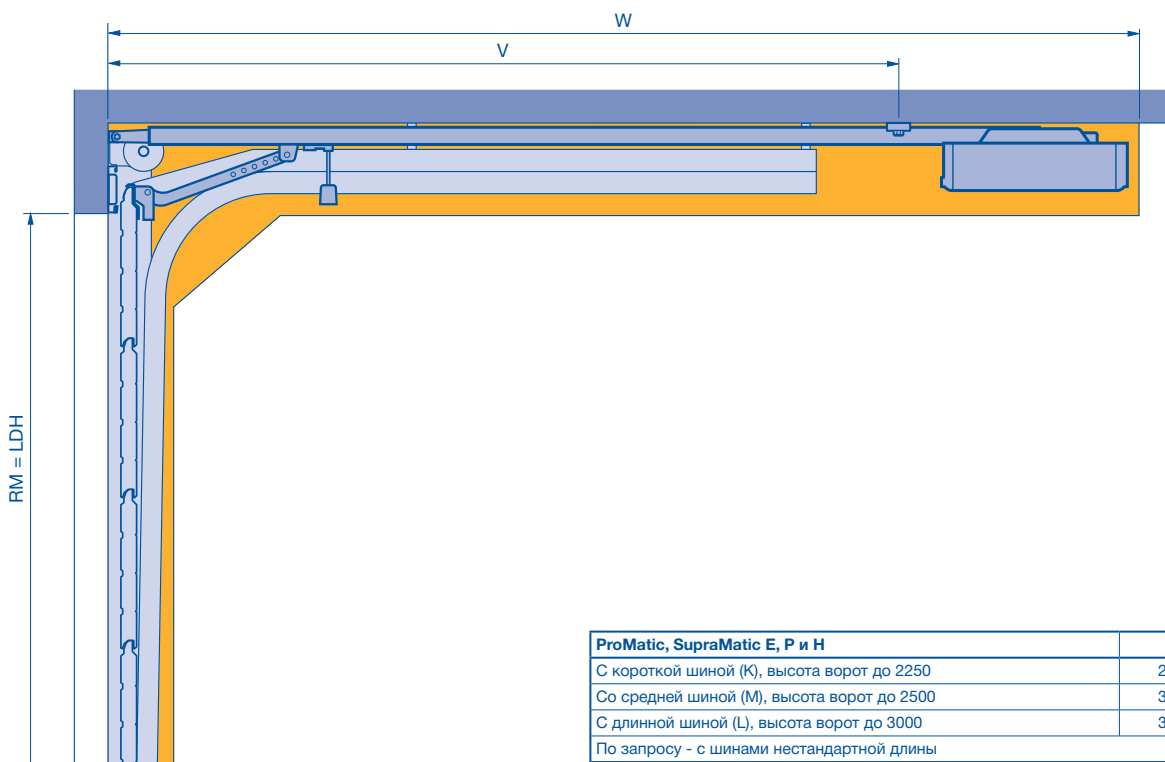

Дополнительную информацию см. в руководстве по монтажу и эксплуатации приводов ProMatic и SupraMatic E/ P/ H.

RM Модульная высота
LDH Высота прохода в свету

Приводы гаражных ворот

ProMatic, SupraMatic E, P, H

Тип направляющей L

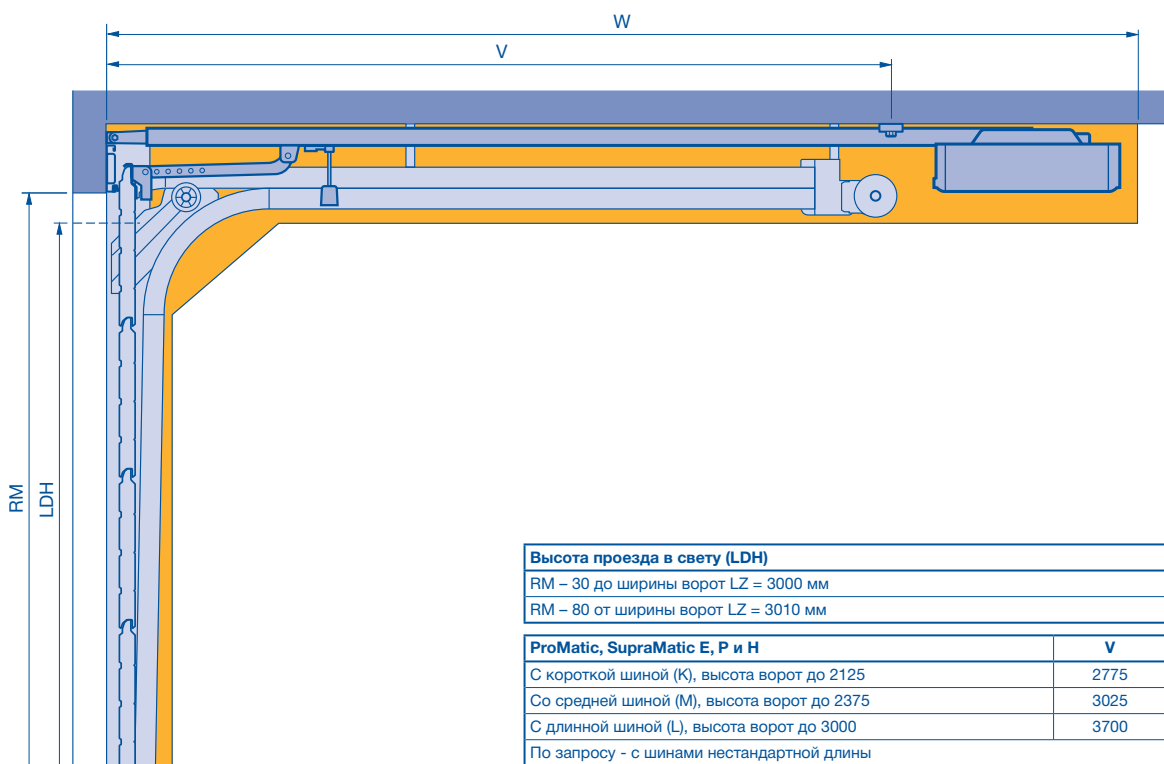

Тип направляющей H

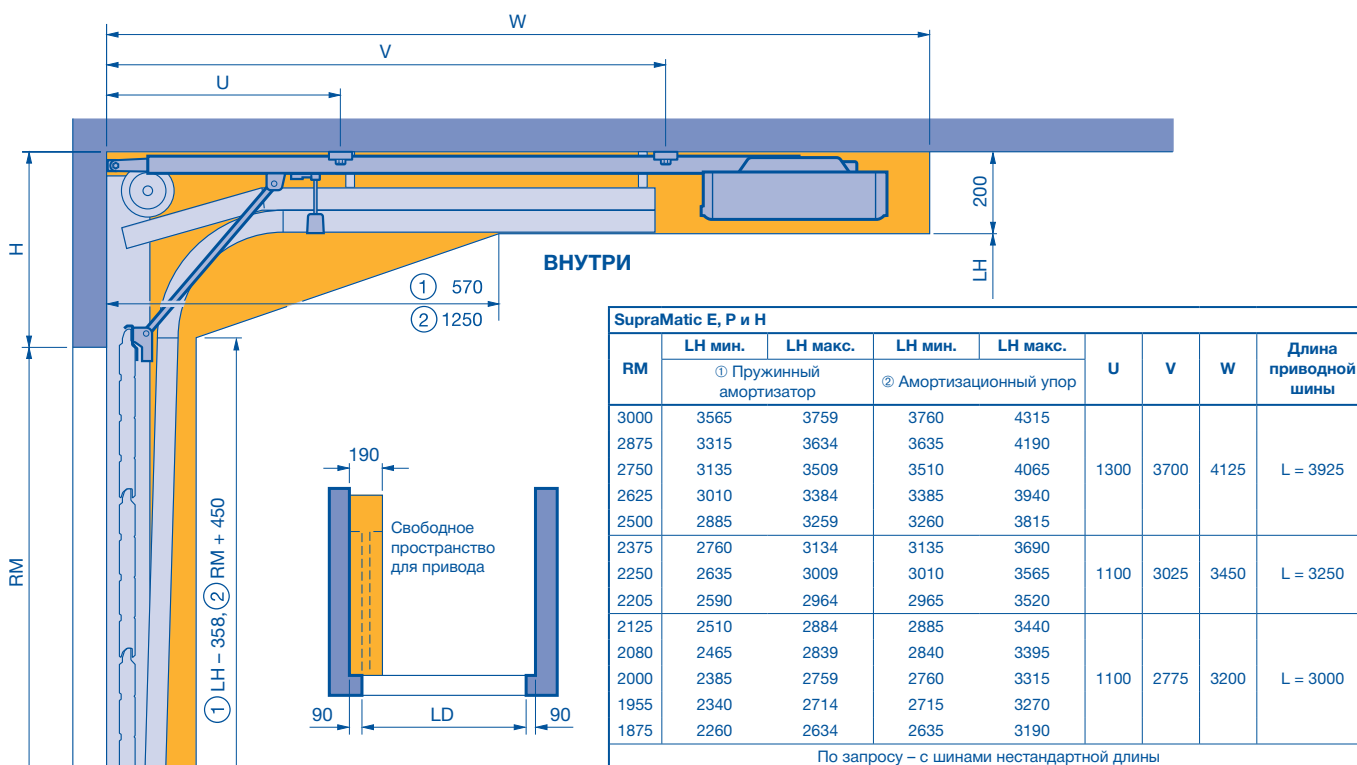

Дополнительную информацию см. в руководстве по монтажу и эксплуатации приводов ProMatic и SupraMatic E/ P/ H.

RM Модульная высота
LDH Высота прохода в свету

Приводы гаражных ворот

SupraMatic HD

Тип направляющей N, как у промышленных ворот (оцинкованная коробка)

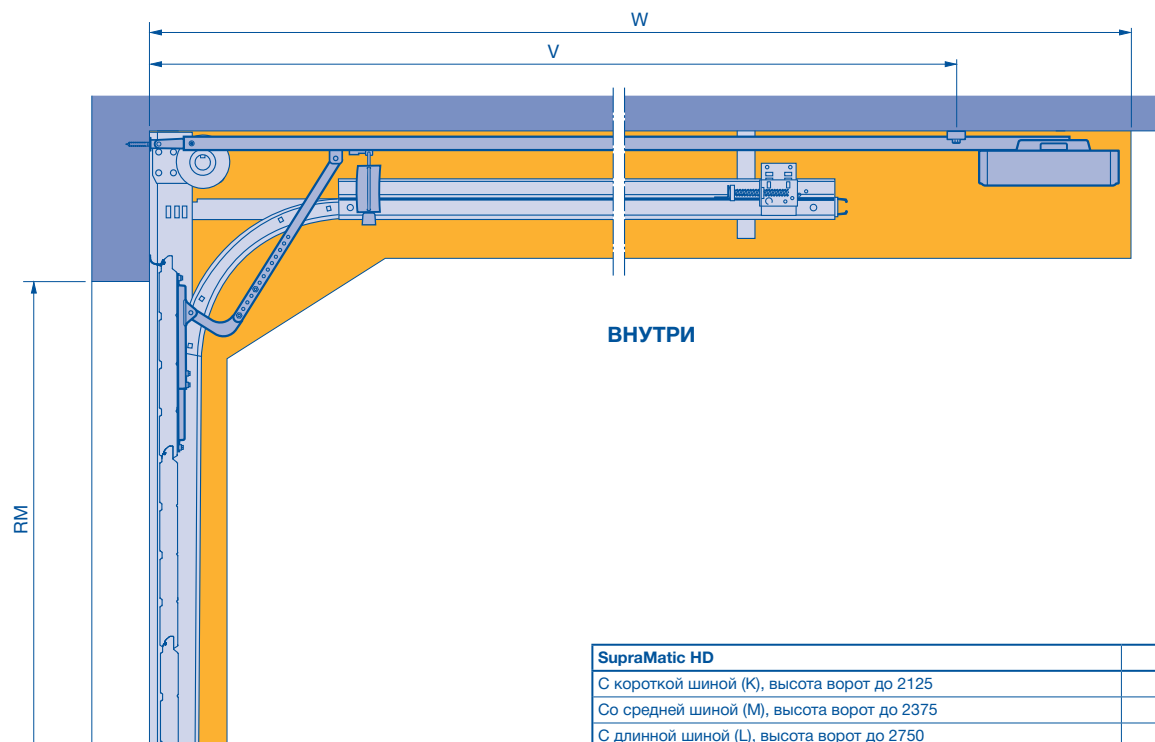

SupraMatic HD	V	W
С короткой шиной (K), высота ворот до 2125	2775	3200
Со средней шиной (M), высота ворот до 2375	3025	3450
С длинной шиной (L), высота ворот до 2750	3700	4125

Тип направляющей L, как у промышленных ворот (оцинкованная коробка)

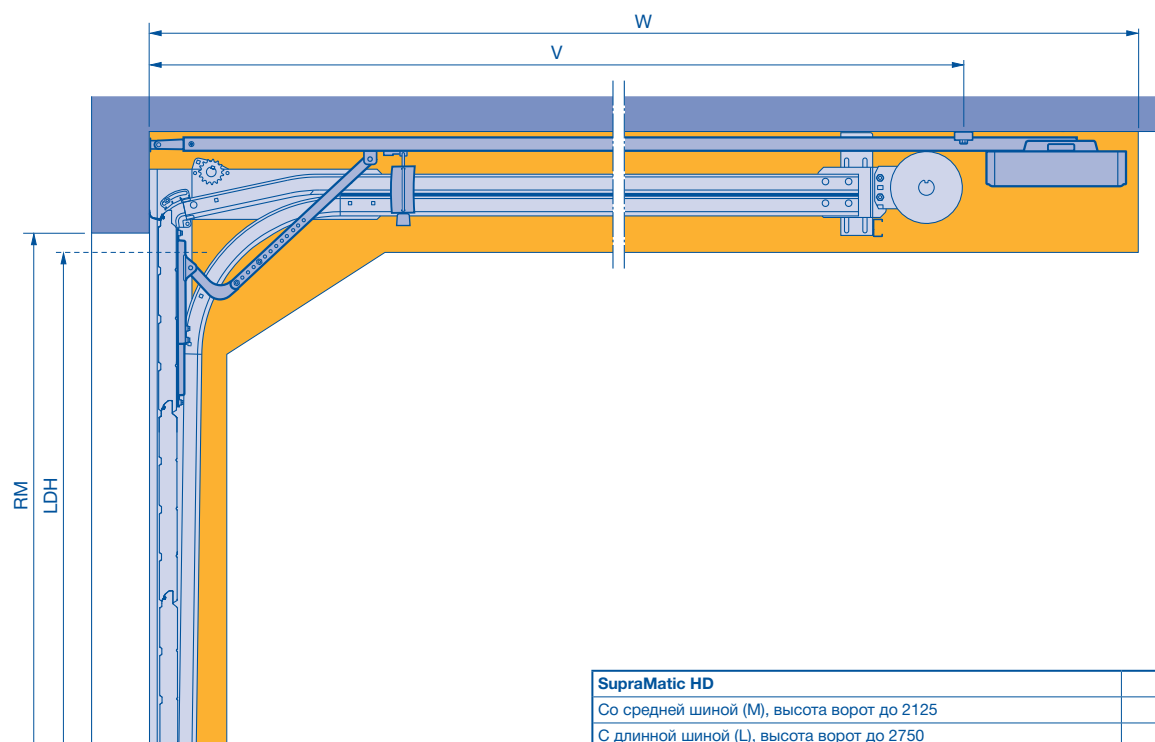

SupraMatic HD	V	W
Со средней шиной (M), высота ворот до 2125	3025	3450
С длинной шиной (L), высота ворот до 2750	3700	4125

Дополнительную информацию см. в руководстве по монтажу и эксплуатации привода SupraMatic HD.

RM Модульная высота
LDH Высота прохода в свету

Для заметок и эскизов

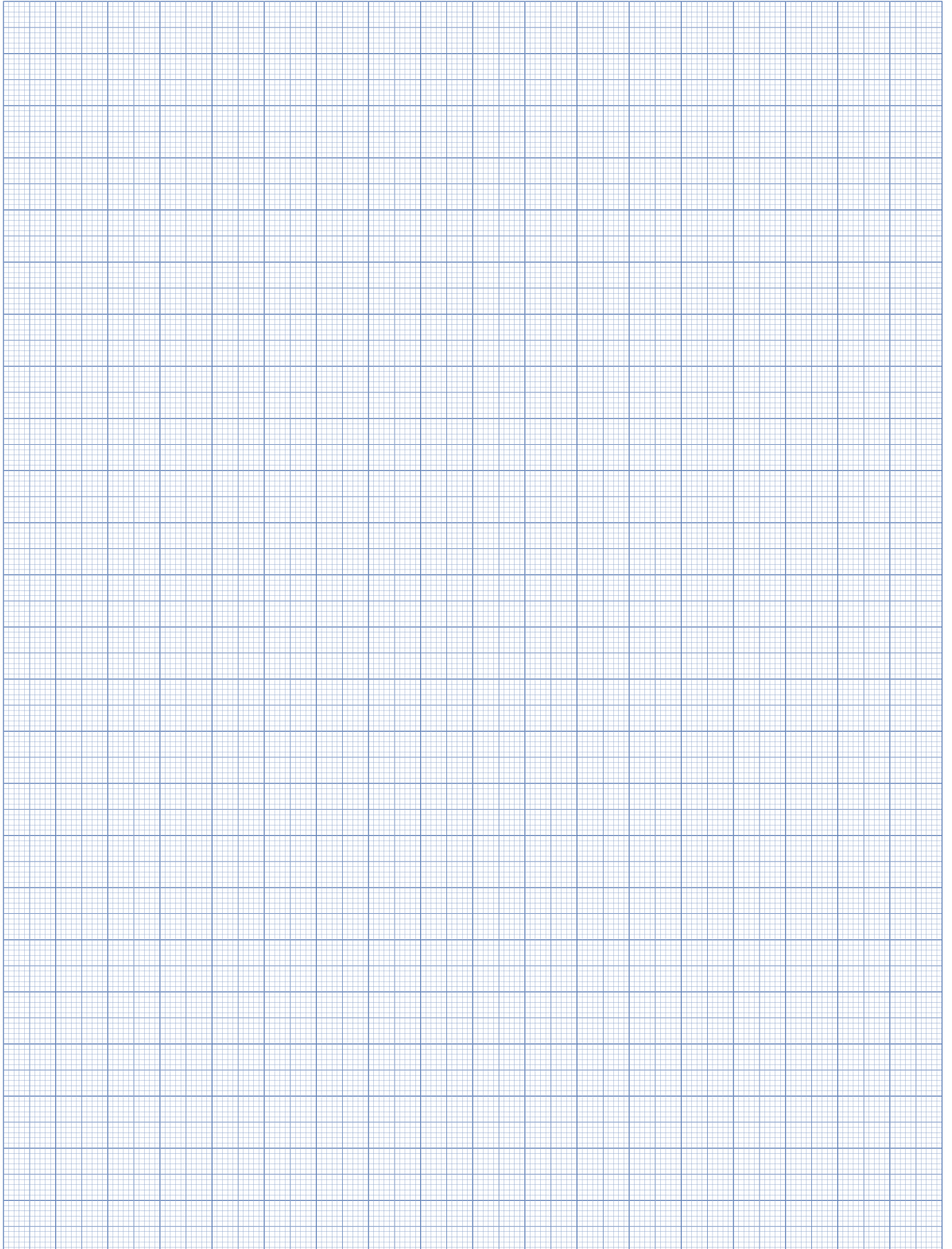

Для заметок и эскизов



Для заметок и эскизов



Hoermann: качество без компромиссов



Hoermann KG Amshausen, Германия



Hoermann KG Antriebstechnik, Германия



Hoermann KG Brandis, Германия



Hoermann KG Brockhagen, Германия



Hoermann KG Dissen, Германия



Hoermann KG Eckelhausen, Германия



Hoermann KG Freisen, Германия



Hoermann KG Ichtershausen, Германия



Hoermann KG Werne, Германия



Hoermann Genk NV, Бельгия



Hoermann Alkmaar B.V., Нидерланды



Hoermann Legnica Sp. z o.o., Польша



Hoermann Beijing, Китай



Hoermann Tianjin, Китай



Hoermann LLC, Montgomery IL, США



Hoermann Flexon, Leetsdale PA, США

Hoermann – единственный производитель на международном рынке, предлагающий «из одних рук» все основные строительные элементы, которые изготавливаются на высокоспециализированных предприятиях в соответствии с новейшими техническими достижениями. Имея широкую торговую и сервисную сеть в Европе и представительства в Америке и Китае, Hoermann является надежным поставщиком высококачественных строительных конструкций. Hoermann – качество без компромиссов.

ГАРАЖНЫЕ ВОРОТА

ПРИВОДЫ

ПРОМЫШЛЕННЫЕ ВОРОТА

ПЕРЕГРУЗОЧНЫЕ СИСТЕМЫ

ДВЕРИ

КОРОБКИ

www.hoermann.ru

